

# HDR 2

## Instrukcja obsługi

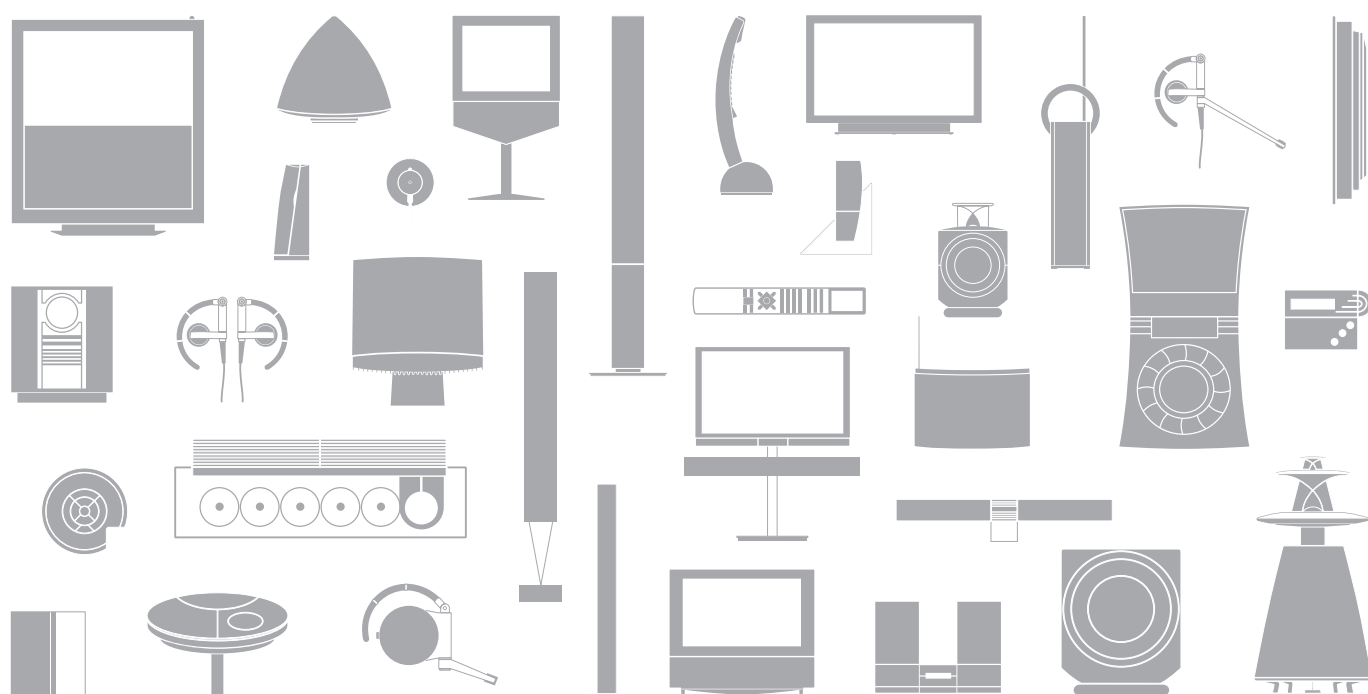



## **Wstęp do nagrywarki dysku twardego i Beo4, 4**

Informacje na temat sterowania nagrywarką dysku twardego za pomocą pilota Beo 4 oraz wyświetlania menu na ekranie telewizora.

## **Codzienne czynności, 9**

Informacje na temat korzystania z nagrywarki dysku twardego z poziomu funkcjonalności BASIC (ustawienie domyślne) łącznie z informacją w jaki sposób nagrywać programy i jak je odtwarzać, jak przeglądać listę zawartości oraz listę zaprogramowanych nagrań. Ten rozdział zawiera również informacje na temat wstrzymywania i ponownego odtwarzania trwającego programu.

## **Zaawansowane operacje, 23**

Informacje na temat dodatkowych funkcji dostępnych z poziomu funkcjonalności ADVANCED, włączając informacje o tym jak aktywować blokadę rodzicielską i umieszczać nagrania w Grupach. W rozdziale znajdują się również informacje na temat jak obsługiwać dołączoną przystawkę STB.

## **Ustawienia preferencyjne, 36**

Informacje na temat ustawiania, na przykład, standardowego czasu trwania nagrań, godziny i daty, poziomu funkcjonalności i języka menu.

## **Konfiguracja nagrywarki dysku twardego, 38**

Informacje na temat obsługi, ustawienia i konfiguracji zakupionego produktu. Rozdział zawiera również przeglądowe informacje o panelu gniazd.

## **Różne menu ekranowe, 42**

Przegląd menu ekranowych.

## Wstęp do nagrywarki dysku twardego i Beo4

Dzięki nagrywarce dysku twardego Bang & Olufsen nie musisz już korzystać z taśm wideo. Zamiast tego, będziesz mógł przechowywać nagrania na wbudowanym twardym dysku.

Jeżeli dysk twardy będzie pełen, nagrywarka automatycznie zrobi miejsce na nowe nagrania. Możesz chronić swoje najważniejsze nagrania przed usunięciem, tak aby można je było usunąć wyłącznie na Twoje polecenie.

Nagrywarka dysku twardego umożliwia również zatrzymanie trwającego programu na krótką chwilę i odtworzenie go w późniejszym czasie, tak abyś niczego nie stracił.

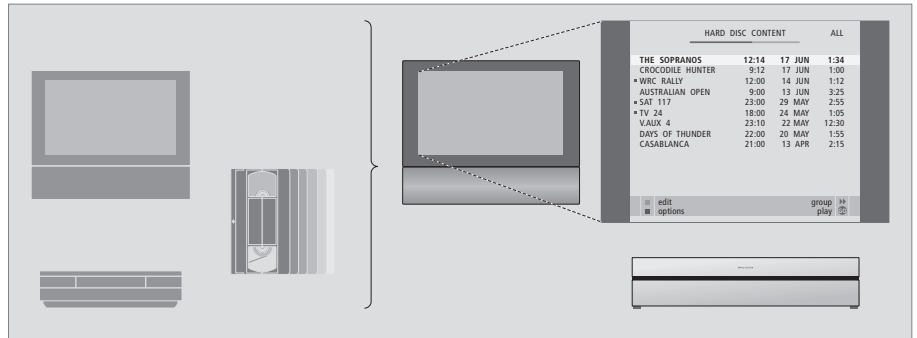

*Dzięki nagrywarce dysku twardego nie musisz zaśmiecać mieszkania stosami kaset wideo. Możesz przechowywać nagrania na twardym dysku i w dowolnym momencie wyświetlić podgląd na ekranie telewizora.*

### Nagrywanie programów

Nagrywarka dysku twardego umożliwia nagrywanie i przechowywanie programów telewizyjnych, satelitarnych (DTV\*) i STB na twardym dysku.

Do Ciebie należy decyzja, czy chcesz je przechowywać czasowo czy na stałe. Nagrania wykonane ręcznie lub za pomocą programatora są przechowywane w HARD DISC CONTENT, a trwające programy, które zatrzymujesz i potem odtwarzasz są tymczasowo przechowywane w trzygodzinnym buforze odtwarzania. Jeżeli chcesz, możesz przenieść zapisane programy z bufora do HARD DISC CONTENT.

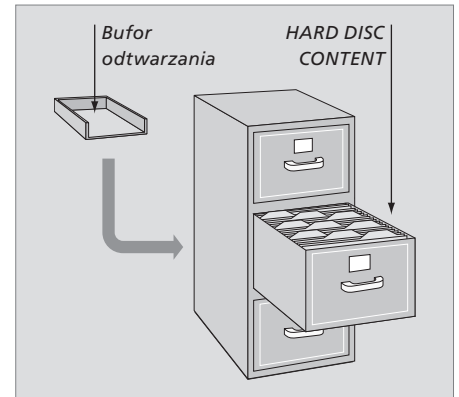

\*UWAGA! W niektórych modelach pilota Beo4 przycisk DTV nazywa się SAT, a przycisk VMEM nazywa się VTAPE.

Pilot Beo4 dołączony do zestawu telewizyjnego zapewnia zdalny dostęp do wszystkich funkcji systemu. Kiedy dana funkcja jest używana, na wyświetlaczu pilota Beo4, na nagrywarce lub na ekranie telewizora wyświetlane są odpowiednie komunikaty informacyjne.

- Włącz nagrywarę dysku twardego i rozpocznij odtwarzanie nagrania.  
*W niektórych modelach pilota Beo4 przycisk VMEM nosi nazwę VTAPE*
- Dwukrotne naciśnięcie powoduje ręczne uruchomienie nagrywania wybranego źródła, takiego jak telewizja
- Wprowadź dane do menu ekranowych, wybierz numer programu i wprowadź punkt czasowy, aby móc kontrolować nagrywanie
- Przewijanie opcji menu. Podczas odtwarzania przeskakuj do przodu lub do tyłu nagrania każdorazowo o jedną minutę. Przewijanie klatek obrazu podczas pauzy
- Wprowadzanie danych do menu ekranowych. Przechodzenie pomiędzy nagraniami podczas odtwarzania
- Akceptacja i zapisywanie poleceń i ustawień. Naciśnij i przytrzymaj, aby przejrzeć zapisane nagrania\*
- Cofanie o jeden poziom menu. Wstrzymanie trwającego programu. Naciśnięcie powoduje wstrzymanie odtwarzania nagrania, a ponowne naciśnięcie zatrzymuje odtwarzanie



Przy włączaniu urządzenia z trybu oczekiwania, uruchomienie nagrywarki dysku twardego trwa do 35 sekund. W tym czasie można korzystać z systemu menu, ale nie można ani odtwarzać nagrań ani nagrywać.

- V.MEM** Okno wyświetlacza pilota Beo4 informuje o wybranym źródle sygnału
- V.TAPE**
- Przewijanie nagrania do tyłu podczas odtwarzania
- Przewijanie nagrania do przodu podczas odtwarzania
- Ochrona nagrania przed usunięciem
- Odtwarzanie nagrania lub bieżącego programu w trybie zwolnionym. Rozpoczyna nagrywanie programu
- EXIT** Powrót do głównego menu nagrywarki z dowolnego podmenu. Usuwa informacje o odtwarzaniu z ekranu
- ^ Regulacja poziomej głośności; naciśnięcie pośrodku powoduje wyłączenie dźwięku
- v
- Przełączenie nagrywarki i telewizora w tryb gotowości

\*UWAGA! Ta funkcja nie jest dostępna we wszystkich telewizorach.

Wyświetlacz na nagrywarce informuje o bieżącym statusie nagrywarki.

Informuje czy właśnie odtwarzasz bieżący program, czy są zaprogramowane nagrania oczekujące na realizację oraz czy trwa nagrywanie.

Jeżeli dwa nagrania zachodzą na siebie lub jeżeli nagranie nie może zostać zrealizowane, taka informacja zostanie również wyświetlona.

Operacje nagrywarki dysku twardego są kierowane przez menu ekranowe dostępne przez główne menu.

W menu przesuwaj kursor z jednej pozycji na drugą. Przy każdej pozycji informacja może być wprowadzana bezpośrednio lub można przeglądać dostępne opcje.

Dalsze informacje zawarte są w rozdziale "Menu ekranowe" na stronie 42.



#### TIMER

Pokazuje, że zaprogramowano dla nagrywarki nagrywanie z użyciem programatora czasowego.

*TIMER pozostaje włączony w trybie gotowości i miga, jeżeli nagrywanie z użyciem programatora nie może zostać zrealizowane.*

#### RECORD

Wskazuje, że "Trwa nagrywanie".

*RECORD miga, jeżeli nie można zrealizować z pewnych powodów nagrywania ręcznego - na przykład, jeżeli występuje konflikt pomiędzy zaprogramowanymi nagraniami.*

#### REPLAY

Nagrywarka dysku twardego pozwala na "wstrzymanie" bieżącego programu, jeżeli na przykład chcesz zrobić sobie krótką przerwę i odtworzyć program w późniejszym czasie. REPLAY pokazuje, że bieżące źródło, takie jak V.TUNER, jest odtwarzane z trzygodzinnego bufora na dysku twardego.

*Więcej informacji na temat odtwarzania powtórki bieżącego programu znajduje się w rozdziale "Zatrzymywanie i powtórka odtwarzania trwającego programu" na stronie 20.*

#### • (Wskaźnik stanu gotowości)

Po wyłączeniu nagrywarki wskaźnik świeci na czerwono. Wskaźnik świeci w kolorze zielonym, gdy nagrywarka jest używana. Jeżeli nagrywarka przegrzewa się, wskaźnik miga w kolorze czerwonym i zielonym.

### Używanie menu ekranowych ...

Naciśnij VMEM\* a następnie zielony przycisk, aby przełączyć się na nagrywarkę dysku twardego i wywołać główne menu.

**VMEM**



Naciśnij, by przemieszczać się pomiędzy opcjami menu



Naciśnij, aby pokazać różne aktualne ustawienia



Naciśnij, aby wprowadzić dane do menu

**0 – 9**

Naciśnij, by wywołać dowolne podmenu lub zapisać nowe ustawienie

**GO**

Ewentualnie, naciśnij kolorowy przycisk, aby wybrać opcję wymienioną w polu informacji



Naciśnij, aby powrócić do poprzedniego menu

**STOP**

Naciśnij EXIT lub VMEM, aby wyjść z menu systemu i powrócić do aktualnego źródła

**EXIT**

**VMEM**

Pierwsze menu w systemie menu to menu główne, skąd można uzyskać dostęp do zawartości dysku twardego, programować nagrywanie, przeglądać programatory, zmieniać ustawienia, włączać V.TUNER (tuner telewizyjny wbudowany w nagrywarkę dysku twardego\*), włączać podłączoną przystawkę STB lub odtwarzacz DVD oraz włączać i wyłączać nagrywanie.

Możesz również wyświetlić system menu nagrywarki dysku twardego poprzez główne menu telewizora. Naciśnij MENU, wybierz VMEM lub VTAPE za pomocą klawiszy ze strzałkami i naciśnij GO.

\*Aby można uzyskać dostęp do V.TUNER, należy najpierw ustawić opcję REPLAY w menu SETUP na BASIC lub EXTENDED. W celu uzyskania dalszych informacji należy zapoznać się z rozdziałem „Ustawienia preferencyjne” na stronie 36.

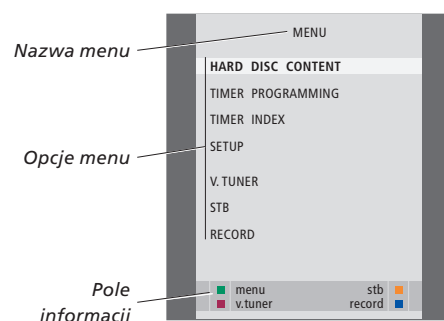





Ten rozdział opisuje funkcje, które są używane na co dzień. Funkcje te są dostępne z poziomu funkcjonalności BASIC, które jest domyślnym ustawieniem fabrycznym.

Nagrywarka dysku twardego posiada dwa zestawy funkcji - zestaw podstawowy i zestaw zaawansowany. Zawartość systemu menu zależy od wyboru danego zestawu.

Funkcje dostępne na poziomie BASIC są również dostępne na poziomie ADVANCED.

W celu uzyskania dalszych informacji na temat menu FEATURE LEVEL należy zapoznać się z rozdziałem „*Ustawienia preferencyjne*” na stronie 36.

---

## **Nagrywanie programu, 10**

- Nagrywanie z programatorem
- Sprawdzanie nastawionego programatora
- Nagrywanie tu i teraz
- Zaprogramowane nagrywanie za pomocą teletekstu

## **Odtwarzanie nagrania, 14**

- Odtwarzanie automatyczne
- Wybór nagrania
- Odtwarzanie nagrania
- Wstrzymywanie i zatrzymywanie odtwarzania
- Przeglądanie nagrań

## **Edytowanie nagrań, 18**

- Ochrona nagrania
- Usuwanie nagrania

## **Zatrzymywanie i powtórka odtwarzania trwającego programu, 20**

- Wstrzymanie programu
- Odtwarzanie powtórki programu
- O nagrywaniu
- O przełączaniu źródeł
- Kopiowanie z bufora na twardy dysk

# Nagrywanie programu

W dowolnie określonym momencie, za pomocą nagrywarki dysku twardego możesz nagrać dowolny program dostępny poprzez podłączone źródło sygnału. Nagrywarka dysku twardego rozpoczyna i kończy nagrywanie automatycznie.

Możesz nastawić Programator - zaprogramowane nagrywanie - na pojedyncze nagrywanie lub nagrywanie w pewnych dniach tygodnia. Można jednocześnie zaprogramować do 15 nagrań.

Zaprogramowane nagrania są przechowywane w TIMER INDEX. Tutaj możesz edytować lub usuwać zaprogramowane nagrania.

Możesz również nagrywać bieżący program tu i teraz.

Aby mieć pewność, że programatory rozpoczynają nagrywanie punktualnie, ustaw aktualną godzinę i datę na wbudowanym zegarze.

W celu uzyskania dalszych informacji na temat zegara należy zapoznać się z rozdziałem „Ustawienia preferencyjne” na stronie 38.

## Nagrywanie z programatorem

Ustaw programator w menu TIMER PROGRAMMING. Tutaj możesz wybrać źródło, z którego będziesz nagrywał, godzinę rozpoczęcia, godzinę zakończenia oraz datę lub dni tygodnia, kiedy nadawany jest program.

### Ustaw programator ...

- > Naciśnij **V MEM\***, a następnie zielony przycisk, aby wywołać menu główne nagrywarki dysku twardego.
- > Naciśnij **▼**, by podświetlić TIMER PROGRAMMING.
- > Naciśnij **GO**, aby wyświetlić menu ustawień nagrywania zaprogramowanego. Zostanie podświetlony napis SOURCE.
- > Naciśnij **▲** lub **▼**, aby przechodzić do kolejnych opcji.
- > Użyj przycisków numerycznych lub **◀** albo **▶**, aby wprowadzić informacje na temat programowanego nagrywania; źródło, numer programu, godzina rozpoczęcia, godzina zatrzymania, data, itd. Aby zaprogramować nagrywanie codziennie lub co tydzień, podświetl DATE i naciśnij zielony przycisk. DATE zamieni się na WEEKDAYS.
- > Naciśnij **EXIT**, aby opuścić menu albo ...
- > Naciśnij **GO**, by zachować nagrywanie.

*Pamiętaj, że nie można nagrywać programów Macrovision, które posiadają ochronę przed kopiowaniem.*



*Menu TIMER PROGRAMMING zawiera dodatkowe opcje, gdy ustawisz FEATURE LEVEL na ADVANCED. Więcej informacji na temat zawartości menu TIMER PROGRAMMING znajduje się w rozdziale "Menu ekranowe" na stronie 44.*

\*UWAGA! W niektórych modelach pilota Beo4 przycisk V MEM nosi nazwę VTAPE.

## Sprawdzanie nastawionego programatora

Możesz sprawdzić ustawienia programatorów oczekujących na uruchomienie, edytować je lub usunąć. Jeżeli zaprogramowane nagrania nachodzą na siebie, można to zauważyć, gdy zaprogramowane programy są zachowane i wyświetlone w TIMER INDEX.

Zaprogramowane nagrania (wyznaczone na konkretny dzień) są wyświetlane chronologicznie, przy czym kolejne nagrywanie, które ma zostać wykonane znajduje się na górze listy. Programy zaprogramowane do nagrywania codziennie lub co tydzień są pokazane na dole listy. Każde zaprogramowane nagrywanie jest identyfikowane na podstawie źródła, nazwy programu (jeżeli jest dostępna), godziny rozpoczęcia i zakończenia oraz daty lub dnia tygodnia.

- > Naciśnij **V MEM\***, a następnie zielony przycisk, aby wywołać menu główne nagrywarki dysku twardego.
- > Naciśnij **▼**, by podświetlić TIMER INDEX.
- > Naciśnij **GO**, aby wyświetlić listę zaprogramowanych nagrań.
- > Naciśnij **▼** lub **▲**, aby podświetlić zaprogramowane nagranie.

### *Aby edytować podświetlone zaprogramowane nagranie ...*

- > Naciśnij **GO**, aby móc edytować programator.
- > Naciśnij **◀** lub **▶**, aby zmienić na przykład godzinę rozpoczęcia lub zakończenia, datę lub numer programu.
- > Wciśnij **▼** albo **▲**, by przemieszczać się pomiędzy dostępnymi opcjami.
- > Naciśnij **EXIT**, aby opuścić menu albo ...
- > naciśnij **GO**, aby zachować zaprogramowane nagranie i powrócić do listy.

*Istnieje możliwość edycji zaprogramowanego nagrania w czasie, gdy jest ono wykonywane, ale pola SOURCE, PROGRAM i QUALITY pozostaną niedostępne.*

### *Aby usunąć podświetlone, zaprogramowane nagranie ...*

- > Naciśnij **▶▶**, aby usunąć zaprogramowane nagranie.
- > Naciśnij żółty przycisk, aby potwierdzić lub **◀◀**, aby wstawić je z powrotem na listę.
- > Naciśnij **EXIT**, aby wyjść z menu lub wybierz następne zaprogramowane nagranie do usunięcia.

TIMER INDEX			
TV	23	12:25-13:00	17 JUN
TV	TV 2 DK	14:00-14:45	17 JUN
V.AUX	THE SOPRANOS	22:00-23:20	19 JUN
TV	MTV	12:25-12:00	21 JUN
V.AUX 2	121	22:00-23:20	25 JUN
SAT	1222	2:00- 3:20	25 AUG
V.AUX	AUSTRALIA	12:15-12:30	25 AUG
SAT	43	23:55- 2:15	M-W---S
SAT	123	14:00-15:15	M--TF--
SAT	CROCODIL	16:10-17:15	-T-TF-S
TV	MTV	18:00-18:30	-T-TF-S
SAT	WRC RALL	13:00-13:45	---TF--

Godziny rozpoczęcia i zakończenia wyświetlone na czerwono pokazują, które nagrania zachodzą na siebie.

### Skróty nazw dni tygodnia:

M ...	Poniedziałek
T ...	Wtorek
W ...	Środa
T ...	Czwartek
F ...	Piątek
S ...	Sobota
S ...	Niedziela

**UWAGA!** Jeżeli zaprogramowane nagrania programów STB nie są wykonywane, może być to spowodowane faktem, że przystawka STB za wolno się włącza. Można temu zapobiec zmieniając ustawienia w menu obsługi. W celu uzyskania dodatkowych informacji należy skontaktować się z dealerem produktów firmy Bang & Olufsen.

## Nagrywanie tu i teraz

Istnieją dwa sposoby, aby nagrać program tu i teraz. Jeden z nich umożliwia oglądanie źródła, na przykład telewizji, podczas nagrywania z innego źródła, na przykład przystawki STB. Źródło, z którego chcesz nagrywać musi być wbudowane w telewizor (telewizja) lub bezpośrednio do niego podłączone (przystawka STB). Jeżeli nagrywanie zostanie rozpoczęte w taki sposób, podczas nagrywania będzie istniała możliwość oglądania z innego źródła, ale nie będzie możliwości oglądania poprzedniego nagrania. Drugi sposób umożliwia oglądanie jednego nagrania podczas nagrywania drugiego.

Jeżeli nagrywanie ręczne zostanie uruchomione z głównego menu nagrywarki dysku twardego, będzie istniała możliwość oglądania w tym samym czasie innego nagrania.

Prosimy pamiętać, że nie można rozpocząć nowego nagrania, jeśli odtwarzacz rozpoczął już nagrywanie lub jeśli dysk twardej jest zapełniony nagraniami chronionymi przed skasowaniem.

V.TUNER jest dostępny wyłącznie, gdy opcja REPLAY w menu SETUP nagrywarki dysku twardego została ustawiona na BASIC lub EXTENDED. W celu uzyskania dalszych informacji należy zapoznać się z rozdziałem „Ustawienia preferencyjne” na stronie 38.

Jeżeli rozpoczniesz nagrywanie, gdy nagrywarka dysku twardego jest w trybie gotowości, nagrywanie zostanie opóźnione o czas jaki napęd dysku potrzebuje na rozruch - do 35 sekund.

### Nagrywanie z jednego źródła i oglądanie drugiego źródła w tym samym czasie ...

Dwukrotnie naciśnij przycisk RECORD. Nagrywarka dysku twardego rozpoczyna nagrywanie bieżącego programu

Aby podczas nagrywania oglądać program z innego źródła, po prostu wybierz żądane źródło na pilocie Beo4, np. DVD

Naciśnij VMEM\* i następnie dwukrotnie STOP, aby zatrzymać nagrywanie

Naciśnięcie powoduje przełączenie systemu w tryb gotowości.

*Nie można oglądać programu STB podczas nagrywania drugiego programu.*

**RECORD  
RECORD**

**DVD**

**VMEM  
STOP  
STOP**

•

### Nagrywaj i oglądaj poprzednie nagrania w tym samym czasie ...

- > Naciśnij VMEM\*, a następnie zielony przycisk, aby wywołać główne menu.
- > Naciśnij ▼, aby podświetlić źródło, na przykład V.TUNER (do programów telewizyjnych) lub STB (dla programów z przystawki STB) i naciśnij GO, aby się na nie przełączyć.
- > Wybierz program, który chcesz nagrać. Naciśnij ▲ lub ▼, aby przechodzić pomiędzy programami lub użyj przycisków numerycznych, aby wybrać program bezpośrednio.
- > Naciśnij VMEM\*, a następnie zielony przycisk, aby wywołać jeszcze raz główne menu.
- > Naciśnij ▼, aby podświetlić RECORD i naciśnij GO, aby rozpocząć nagrywanie. Na wyświetlaczu widoczny będzie komunikat RECORD. Możesz teraz odtworzyć nagranie zapisane w HARD DISC CONTENT.
- > Naciśnij VMEM\*, a następnie zielony przycisk, aby wywołać główne menu.
- > Naciśnij GO, aby wywołać menu HARD DISC CONTENT.
- > Naciśnij ▲ lub ▼, aby podświetlić poprzednie nagranie i naciśnij GO, aby rozpocząć odtwarzanie.

### Aby zatrzymać nagrywanie ...

- > Naciśnij VMEM\*, a następnie zielony przycisk, aby wywołać główne menu.
- > Naciśnij ▼, aby podświetlić STOP RECORDING i naciśnij GO.

## Zaprogramowane nagrywanie za pomocą teletekstu

W niektórych telewizorach Bang & Olufsen istnieje możliwość rozpoczęcia nagrywania przez dwukrotne naciśnięcie przycisku RECORD i następnie oglądania drugiego nagrania w trakcie, gdy pierwsze jest wykonywane.

Aby sprawdzić czy Twój telewizor obsługuje ten rodzaj jednoczesnego odtwarzania i nagrywania, należy postąpić w następujący sposób:

- > Dwukrotnie naciśnij **RECORD**, by rozpocząć nagrywanie.
- > Wybierz inne źródło do oglądania, na przykład DVD.
- > Naciśnij **V MEM**. Jeżeli odtwarzanie rozpocznie się automatycznie, oznacza to, że Twój telewizor obsługuje jednoczesne odtwarzanie i nagrywanie.

**Nagrywanie można zaprogramować poprzez menu ekranowe lub bezpośrednio przez odpowiednią stronę teletekstu.**

- > Naciśnij **TV**, aby przełączyć się na TV.
- > Naciśnij **TEXT**, aby przełączyć się na teletekst. W niektórych telewizorach można nacisnąć **RECORD**, aby wywołać menu ekranowe, użyć **▲** lub **▼**, aby przesunąć kursor, aż podświetlony zostanie **TELETEXT** i nacisnąć **GO**.
- > Znajdź żądaną stronę teletekstu.
- > Naciśnij **RECORD** lub **MENU**, aby móc wybrać program do nagrywania lub użyj **▶▶**, aby przejść do REC w pasku menu teletekstu i naciśnij **GO**.
- > Naciśnij **▲** lub **▼**, aby przejść do godziny rozpoczęcia.
- > Naciśnij **GO**, aby wybrać żądaną godzinę rozpoczęcia.
- > Naciśnij **GO**, aby wybrać godzinę zatrzymania. Możesz zmienić godzinę zatrzymania, naciskając **▼** i załączyć dwa lub trzy programy pod rząd.
- > Sprawdź linię statusu nagrywania. W razie konieczności użyj **▲** lub **▼** albo przycisków numerycznych, aby zmienić lub **◀◀** albo **▶▶**, aby przechodzić między wprowadzonymi danymi.
- > Naciśnij **GO**, by zachować zaprogramowane nagrywanie. **PROGRAMMING STORED** wskazuje, że zaprogramowane nagranie zostało zachowane.

*Zalecamy sprawdzenie daty zaprogramowanych nagrań w indeksie programatora po ich zachowaniu. Sposób, w jaki to zrobić opisano na stronie 11.*

*Jeżeli jako źródło wybrano V.TUNER lub podłączoną przystawkę STB, usługi teletekstu mogą być poważnie ograniczone - na przykład bez możliwości wprowadzania numerów - lub w ogóle niedostępne. Wybierz jako źródło TV przed programowaniem nagrywania przez teletekst.*

# Odtwarzanie nagrania

W przypadku odtwarzania, nagrywarka dysku twardego zachowuje się dokładnie tak jak nagrywarka wideo.

Po włączeniu nagrywarki dysku twardego należy odczekać kilka sekund, a odtwarzanie zachowanych nagrań rozpocznie się automatycznie. Przy włączaniu urządzenia z trybu gotowości, uruchomienie nagrywarki dysku twardego trwa do 35 sekund. W tym czasie można korzystać z systemu menu, ale nie można odtwarzać nagrań.

Przeglądaj zapisane nagrania na menu ekranowym.

O ile nie ustawiono inaczej, nagrywarka dysku twardego odtwarza wybrane nagranie do końca. Następnie nagranie zostaje zatrzymane.

## Wybór nagrania

Po wybraniu nagrania do odtworzenia, nagrywarka dysku twardego automatycznie wznowi odtwarzanie od miejsca, w którym ostatnio zatrzymano nagranie. Jeżeli obejrzałeś nagranie do końca, odtwarzanie rozpoczyna się od początku.

### Wybierz nagranie ...

- > Naciśnij **V MEM\***, a następnie zielony przycisk, aby wywołać menu główne nagrywarki dysku twardego.
- > Naciśnij **GO**, aby wywołać menu HARD DISC CONTENT.
- > Naciśnij **▲** lub **▼**, aby podświetlić nagranie, które chcesz odtworzyć. **▼** na dole listy lub **▲** na górze listy wskazuje, że dostępnych jest więcej nagrań.
- > Naciśnij **GO**, aby odtworzyć wybrane nagranie. Informacja o odtwarzaniu - upływający czas i całkowita długość odtwarzania - pojawi się przez chwilę na ekranie.

*Informacja o odtwarzaniu może zostać w każdej chwili wywołana w trakcie odtwarzania poprzez naciśnięcie przycisku GO. Aby wyłączyć informację o odtwarzaniu, naciśnij EXIT lub odczekaj trzy sekundy.*

HARD DISC CONTENT			
THE SOPRANOS	12:14	17 JUN	01:34
CROCODILE HUNTER	9:12	17 JUN	1:00
■ WRC RALLY	12:00	14 JUN	1:12
AUSTRALIAN OPEN	9:00	13 JUN	3:25
■ SAT 117	23:00	29 MAY	2:55
■ TV 24	18:00	24 MAY	1:05
V.AUX 4	23:10	22 MAY	12:30
DAYS OF THUNDER	22:00	20 MAY	1:55
CASABLANCA	21:00	13 APR	2:15

■ protection on      delete ►►  
play ◀◀

*Menu HARD DISC CONTENT można wywołać podczas odtwarzania naciskając i przytrzymując przycisk GO. Wskaźnik na górze pokazuje w jakim stopniu wypełniony jest twardego dysk. Czerwona kropka pokazuje, że nagranie jest chronione. Więcej informacji na temat ochrony można znaleźć w rozdziale "Edytowanie nagrań" na stronie 18.*

### Aby automatycznie odtwarzać nagrania ...

Naciśnij **V MEM\***, aby włączyć nagrywarkę dysku twardego. Rozpocznie się automatyczne odtwarzanie ostatniego nagrania od momentu, w którym zostało przerwane. Ewentualnie można odtwarzać inne nagrania:

- Jeżeli od czasu ostatniego oglądania nagrania wykonałeś inne nagrania z użyciem programatora, to najnowsze zaprogramowane nagranie zostanie odtworzone od początku.
- Jeśli trwa zaprogramowane nagrywanie, zostanie ono odtworzone od początku.  
*Nie spowoduje to przerwania nagrywania!*

\*UWAGA! W niektórych modelach pilota Beo4 przycisk V MEM nosi nazwę VTAPE.

## Odtwarzanie nagrania

Podczas odtwarzania możesz przewijać nagranie do przodu lub do tyłu, odtwarzać nagranie w trybie zwolnionym oraz klatka po klatce lub minuta po minucie.

### *Odtwarzaj i poruszaj się pomiędzy nagraniami ...*

Naciśnij, by odtworzyć wybrane nagranie **GO**

Naciśnij **◀** lub **▶**, aby przełączyć się na poprzednie lub następne nagranie **◀ ▶**

Użyj przycisków numerycznych, aby wprowadzić określony punkt czasowy nagrania, do którego chcesz przejść **0 – 9**

Naciśnij kilkakrotnie **▲** lub **▼**, aby poruszać się minuta po minucie, do przodu lub do tyłu, w obrębie nagrania **▲ ▼**

Naciśnij zielony przycisk, aby w trakcie odtwarzania przewinąć nagranie do tyłu. Naciśnij jeszcze raz, aby zmienić prędkość 

Naciśnij żółty przycisk, aby w trakcie odtwarzania przewinąć nagranie do przodu. Naciśnij jeszcze raz, aby zmienić prędkość 

Naciśnij niebieski przycisk, aby rozpocząć odtwarzanie w trybie zwolnionym. Naciśnij jeszcze raz, aby zmienić prędkość 

*Odtwarzanie do tyłu w trybie zwolnionym nie jest możliwe.*

### *Wstrzymanie i zatrzymanie odtwarzania nagrania ...*

Naciśnij, aby wstrzymać odtwarzanie **STOP**

Z trybu zatrzymania naciśnij **▲** lub **▼**, aby poruszać się klatka po klatce, do przodu lub do tyłu, w obrębie nagrania **▲ ▼**

Naciśnij ponownie przycisk **STOP**, aby całkowicie zatrzymać odtwarzanie. Wyświetlone zostanie menu **HARD DISC CONTENT** **STOP**

Naciśnij, aby wznowić odtwarzanie **GO**

*Kiedy odtwarzanie zostało zatrzymane lub obraz pozostaje nie zmieniony przez osiem minut, nagrywarka dysku twardego automatycznie przyciemnia kontrast i jasność obrazu.*

## Przeglądanie nagrań

Podczas odtwarzania można zobaczyć krótką listę nagrań. Odtwarzane nagranie jest podświetlone.

### Aby przejrzeć nagrania ...

- > Podczas odtwarzania naciśnij dwukrotnie przycisk **GO**. W dolnej połowie ekranu pojawi się menu, a bieżące nagranie będzie podświetlone.
- > Wciśnij ▲ albo ▼, aby przejrzeć inne nagrania. Podświetlone nagranie jest odtwarzane w tle.
- > Naciśnij **GO**, aby wybrać nagranie do odtwarzania.

THE SOPRANOS	12:14	17 JUN	1:34
CROCODILE HUNTER	9:12	17 JUN	1:00
<b>WRC RALLY</b>	<b>12:00</b>	<b>14 JUN</b>	<b>1:12</b>
AUSTRALIAN OPEN	9:00	13 JUN	3:25
SAT 117	23:00	29 MAY	2:55

*Menu do przeglądania nagrań. Bieżące nagranie zostanie podświetlone i będzie istniała możliwość przeglądania nagrań zawartych na twardym dysku. Jednokrotnie można wyświetlić do pięciu nagrań.*

UWAGA! Możesz przeglądać nagrania w danej Grupie, jeżeli ustawiłeś FEATURE LEVEL na ADVANCED i umieściłeś nagrania we wcześniej zdefiniowanych Grupach. W celu uzyskania dalszych informacji na temat ustawiania poziomu funkcjonalności należy zapoznać się z rozdziałem „Ustawienia preferencyjne” na stronie 36. W celu uzyskania dalszych informacji na temat umieszczania nagrań w Grupach należy zapoznać się z rozdziałem „Korzystanie z Grup” na stronie 24.





## Edytowanie nagrań

Jeśli dysk twardy jest zapelniony, po ustawieniu nagrywania w trybie ręcznym lub z programatorem, nagrywarka dysku twardego automatycznie zwolni miejsce na zapis nowego nagrania poprzez usunięcie wcześniejszych nagrań.

Najważniejsze nagrania można jednak ochronić przed skasowaniem.

Jeśli chcesz osobiście zarządzać pamięcią dysku twardego, w dowolnym momencie możesz usunąć nagrania ręcznie.

### Ochrona nagrania

Chronione nagrania nie są objęte działaniem funkcji zarządzania pamięcią. Jeśli dysk twardy jest zapelniony, a wszystkie nagrania są chronione, nie można nagrać żadnego programu, zarówno w trybie ręcznym, jak i z programatorem. Ponadto, po osiągnięciu maksymalnej pojemności dysku twardego, każde trwające nagranie zostanie automatycznie zatrzymane.

#### *Aby ochronić nagranie ...*

- > Naciśnij **VMEM\***, a następnie zielony przycisk, aby wywołać menu główne nagrywarki dysku twardego. Napis HARD DISC CONTENT jest podświetlony.
- > Naciśnij **GO**, aby wywołać menu.
- > Naciśnij przycisk **▲** lub **▼**, aby podświetlić nagranie, które chcesz chronić.
- > Naciśnij czerwony przycisk, aby chronić nagranie. Aby anulować ochronę, naciśnij ponownie czerwony przycisk.
- > Naciśnij przycisk **EXIT**, aby wyjść z menu.

HARD DISC CONTENT			
THE SOPRANOS	12:14	17 JUN	01:34
CROCODILE HUNTER	9:12	17 JUN	1:00
■ WRC RALLY	12:00	14 JUN	1:12
AUSTRALIAN OPEN	9:00	13 JUN	3:25
■ SAT 117	23:00	29 MAY	2:55
■ TV 24	18:00	24 MAY	1:05
V.AUX 4	23:10	22 MAY	12:30
DAYS OF THUNDER	22:00	20 MAY	1:55
CASABLANCA	21:00	13 APR	2:15

■ protection on delete >>  
play <<

*W menu HARD DISC CONTENT można wybierać nagrania, które mają być chronione oraz usuwać niechciane nagrania.*

\*UWAGA! Na niektórych pilotach Beo4 przycisk VMEM nazywa się VTAPE.

## Usuwanie nagrania

W każdej chwili można usunąć dowolne nagranie, włącznie z nagraniami chronionymi.

### *Aby usunąć nagranie ...*

- > Naciśnij **V MEM\***, a następnie zielony przycisk, aby wywołać menu główne nagrywarki dysku twardego. Napis HARD DISC CONTENT jest podświetlony.
- > Naciśnij **GO**, aby wywołać menu.
- > Naciśnij **▼**, aby podświetlić nagranie, które chcesz usunąć.
- > Naciśnij **▶▶**, aby móc usunąć nagranie - nagranie zostanie pokazane na żółto.
- > Naciśnij żółty przycisk, aby potwierdzić lub **◀◀**, aby wstawić nagranie z powrotem na listę.
- > Wybierz kolejne nagranie do usunięcia lub naciśnij **EXIT**, aby wyjść z menu.

### **O zarządzaniu miejscem na dysku i ochronie**

Nagrywarka dysku twardego wyposażona jest w system zarządzania pamięcią, który w razie potrzeby automatycznie przygotowuje wolne miejsce dla nagrań w trybie ręcznym lub z programatorem. Dzieje się tak na skutek usunięcia odpowiedniej ilości danych z dysku twardego. Mają zastosowanie następujące reguły:

- Chronione nagrania nie są nigdy usuwane.
- Nagrania, które były oglądane lub edytowane są usuwane w pierwszej kolejności przed nagraniami, które nie były oglądane lub edytowane.
- Najpierw usuwane są najstarsze nagrania.
- Maksymalna liczba nagrań, które można przechowywać na nagrywarce dysku twardego wynosi 300 nagrań.
- Zaprogramowane nagrania nie będą realizowane, jeżeli dysk twarty jest pełen i wszystkie nagrania są chronione, a każde trwające nagranie zostanie automatycznie zatrzymane, gdy wyczerpie się miejsce na twardym dysku.

\*UWAGA! W niektórych modelach pilota Beo4 przycisk VMEM nosi nazwę VTAPE.

Nagrywarka dysku twardego umożliwia zrobienie sobie przerwy w środku programu telewizyjnego lub STB niczego przy tym nie tracąc. Po prostu zatrzymaj program i wznów odtwarzanie, kiedy będziesz gotowy.

W momencie włączenia danego źródła nagrywarka dysku twardego zaczyna zapisywanie bieżącego programu w trzygodzinnym buforze, a więc możesz odtworzyć, to co ominąłeś w trakcie przerwy.

W trakcie powtórki nagrywarka DVD cały czas zapisuje program, co gwarantuje możliwość obejrzenia go w całości w dowolnym momencie.

Możesz w dowolnym momencie przełączyć się na sygnał nadawany na żywo.

## Wstrzymanie programu

Aby móc wstrzymać i wyświetlić powtórkę programu oraz uzyskać dostęp do wbudowanego tunera (V.TUNER), należy najpierw ustawić opcję REPLAY w menu SETUP na BASIC lub EXTENDED. Te ustawienia decydują o tym, kiedy nagrywarka dysku twardego zacznie zapisywać program w buforze.

- > Naciśnij **V MEM\***, a następnie zielony przycisk, aby wywołać główne menu.
- > Naciśnij **▼**, aby podświetlić V.TUNER albo STB i naciśnij **GO**, aby przełączyć się na wybraną opcję.
- > Nagrywarka dysku twardego rozpocznie automatycznie zapisywanie bieżącego programu TV lub STB do bufora.
- > Naciśnij **▲** lub **▼**, aby wybrać program. Ewentualnie, użyj przycisków numerycznych, aby bezpośrednio wybrać program.
- > Aby zatrzymać bieżący program, naciśnij **STOP**. Na ekranie zostanie wyświetlone okienko statusu. Możesz teraz odtworzyć program zapisany w buforze.
- > Aby w dowolnym momencie powrócić do bieżącego programu, naciśnij **V MEM\***, a następnie kolorowy przycisk żądanego źródła. Możesz również tymczasowo "przeskoczyć" do bieżącego programu i z powrotem do odtwarzania naciskając **▶▶** i następnie **◀◀**.

*Pamiętaj, że nie możesz zatrzymać lub odtwarzać programu, podczas gdy nagrywarka dysku twardego nagrywa inny program lub kopiuje nagranie.*

*Nie możesz również zatrzymać lub odtwarzać programów Macrovision, które są chronione przed kopiowaniem. Jeżeli zatrzymasz program na dwie godziny, nagrywarka dysku twardego rozpocznie automatycznie odtwarzanie do momentu, w którym zatrzymałeś program.*

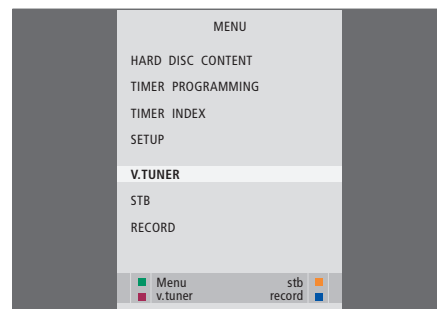

*Jeżeli chcesz mieć możliwość wstrzymywania i wyświetlania powtórki bieżącego programu telewizyjnego, należy koniecznie wybrać V.TUNER, a nie naciskać przycisk TV na pilocie Beo4!*

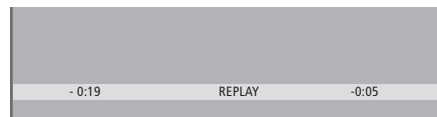

*Przykładowe okno stanu. Po wstrzymaniu programu uruchomiona została jego powtórka. Czas po lewej stronie pokazuje jak długo jest już kopiowany bieżący program do bufora - 19 minut. Czas po prawej stronie pokazuje, że czas bieżącego obrazu jest pięć minut za sygnałem na żywo.*

*Oprócz programów telewizyjnych możesz zatrzymywać i odtwarzać programy STB, pod warunkiem, że do nagrywarki dysku twardego jest podłączona przystawka STB.*

## Odtwarzanie powtórki programu

Podczas powtórki można przewijać zawartość bufora powtórek w przód i w tył, odtwarzać program w zwolnionym tempie, klatka po klatce lub minuta po minucie.

### Aby uruchomić powtórkę wstrzymanego programu ...

Naciśnij, aby odtworzyć program **GO**

Użyj przycisków numerycznych, aby wprowadzić określony punkt czasowy bufora, do którego chcesz przejść **0 – 9**

Naciśnij kilkakrotnie ▲ lub ▼, aby poruszać się podczas odtwarzania minuta po minucie albo do przodu lub do tyłu ▲ ▼

Naciśnij zielony przycisk, aby w trakcie odtwarzania przewinąć materiał do tyłu. Naciśnij jeszcze raz, aby zmienić prędkość 

Naciśnij żółty przycisk, aby w trakcie odtwarzania przewinąć materiał do przodu. Naciśnij jeszcze raz, aby zmienić prędkość 

Naciśnij niebieski przycisk, aby rozpocząć odtwarzanie w trybie zwolnionym 

Ponownie naciśnij, aby zmienić szybkość. 

*Odtwarzanie do tyłu w trybie zwolnionym nie jest możliwe.*

Naciśnij, aby wznowić odtwarzanie programu z bufora **GO**

Naciśnij ►►, aby tymczasowo "przeskoczyć" na sygnał na żywo i ◀◀, aby powrócić do trybu odtwarzania ►► ◀◀

Naciśnij, aby zatrzymać odtwarzanie **STOP**

Gdy odtwarzanie jest zatrzymane, naciśnij kilkakrotnie ▲ lub ▼, aby poruszać się klatka po klatce, do przodu lub do tyłu w obrębie programu ▲ ▼

*Po osiągnięciu dowolnego końca bufora odtwarzania, odtwarzacz automatycznie uruchamia powtórkę od tego końca.*

*W trakcie trwania powtórki nie można wyświetlać teletekstu.*

Możesz przełączyć się w dowolnym momencie z jednego źródła na żywo, np. V.TUNER, na inne, np. STB, ale źródło, które opuszczasz nie jest już po przełączeniu zapisywane do bufora. W takiej sytuacji zapisywane jest nowe źródło.

Przełączenie się na źródło nie nadające na żywo, np. DVD, powoduje, że nagrywarka dysku twardego przerywa zapisywanie do bufora i kończy odtwarzanie.

### Ważne!

*Zawartość bufora powtórek nie jest chroniona. Jeśli bufor jest zapełniony, a programy są nadal nagrywane, najstarsze nagrania zostaną usunięte, aby umożliwić nagranie nowych.*

*Jeżeli chcesz mieć całkowitą pewność, że program zostanie zachowany, rozpocznij nagrywanie wybierając z głównego menu opcję RECORD.*

### Kopiowanie z bufora odtwarzania

Możesz w dowolnym czasie skopiować zawartość bufora odtwarzania na listę HARD DISC CONTENT wykonując nagrywanie ręczne. Jeżeli podczas odtwarzania rozpoczniesz nagrywanie ręczne, nagrywanie rozpocznie się, kiedy w głównym menu wybierzesz opcję RECORD.

- > Naciśnij zielony przycisk, aby przewinąć do tyłu, do miejsca, od którego chcesz rozpocząć nagrywanie.
- > Naciśnij **STOP**, aby zatrzymać odtwarzanie.
- > Naciśnij **V MEM**, a następnie niebieski przycisk, aby rozpocząć nagrywanie ręczne. Nagrywanie ręczne rozpocznie się od wybranego punktu czasowego w buforze odtwarzania.

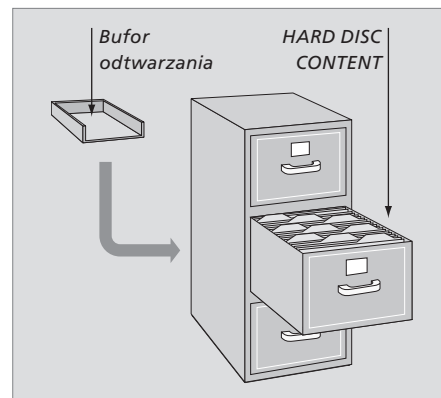

Ten rozdział opisuje dodatkowe funkcje dostępne po ustawieniu FEATURE LEVEL na ADVANCED.

Funkcje na poziomie BASIC zostały opisane w rozdziale *“Codzienne czynności”*. Funkcje te są również dostępne na poziomie ADVANCED.

W celu uzyskania dalszych informacji na temat menu FEATURE LEVEL należy zapoznać się z rozdziałem *„Ustawienia preferencyjne”* na stronie 38.

Ten rozdział opisuje również wbudowany Peripheral Unit Controller oraz sposoby korzystania ze sprzętu podłączonego do nagrywarki dysku twardego.

---

### **Korzystanie z Grup, 24**

- Umieszczanie nagrań w Grupie
- Przeglądanie nagrań w Grupie
- Zmiana nazwy Grupy
- Przesunięcie Grupy

### **Edytowanie nagrań, 28**

- Usuwanie całego nagrania
- Podział nagrania na dwie części
- Skróć nagranie
- Ochrona nagrania
- Nadawanie nazwy nagraniom
- Kopiowanie do zewnętrznej nagrywarki

### **Ograniczanie dostępu do nagrań - blokada rodzicielska, 32**

- Aktywacja blokady rodzicielskiej
- Ustawianie kodu blokady rodzicielskiej

### **Używanie podłączonego sprzętu wideo z pilotem Beo4, 34**

- Menu Peripheral Unit Controller
- Bezpośrednia obsługa za pomocą pilota Beo4
- Korzystanie z menu sprzętowego
- Używanie podłączonego sprzętu w pomieszczeniu dodatkowym

### **Ustawienia preferencyjne, 36**

- Regulacja ustawień

### **Konfiguracja nagrywarki dysku twardego, 38**

- Zasady poprawnej lokalizacji
- Podłączanie
- Czyszczenie
- Panel gniazd

## Korzystanie z Grup

Jeżeli zachowałeś dużą liczbę nagrań i chcesz szybko dostać się do swoich ulubionych bez przewijania całej listy, umieść nagrania w Grupie.

Mamy osiem wcześniej zdefiniowanych Grup - MOVIES, SPORTS, SCIENCE, NEWS, CHILDREN, TV DRAMA, NATURE i TRAVEL.

Mimo, że Grupy mają wcześniej zdefiniowane nazwy, możesz nadal samemu nadawać nazwy grupom.

Po utworzeniu i wybraniu określonej Grupy, przeszukujesz jedynie nagrania należące do tej określonej grupy.

### Umieszczanie nagrań w Grupie

Zawartość dysku twardego jest zawsze wyświetlana w porządku chronologicznym. Najnowsze nagranie jest na górze. Nazwa Grupy pojawia się w górnym prawym rogu menu HARD DISC CONTENT.

#### *Aby umieścić nagranie w Grupie ...*

- > Naciśnij **VMEM\***, a następnie zielony przycisk, aby wywołać menu główne nagrywarki dysku twardego. Napis HARD DISC CONTENT jest podświetlony.
- > Naciśnij **GO**, aby wywołać menu. Na ekranie pojawi się lista wszystkich nagrań znajdujących się na twardym dysku. ALL identyfikuje listę jako listę wszystkich nagrań.
- > Naciśnij przycisk **▲** lub **▼**, aby podświetlić nagranie, które chcesz umieścić w Grupie.
- > Naciśnij czerwony przycisk, aby wywołać menu OPTIONS.
- > Naciśnij **▼**, by podświetlić GROUP.
- > Naciśnij **◀** lub **▶**, aby wybrać żądaną Grupę.
- > Naciśnij **EXIT**, aby opuścić menu albo ...
- > Naciśnij **GO**, by zachować ustawienie.

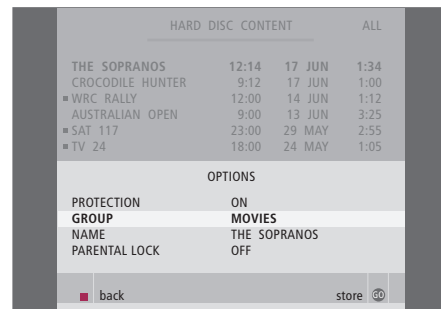

*Umieść nagranie w Grupie poprzez menu OPTIONS.*

\*UWAGA! Na niektórych pilotach Beo4 przycisk VMEM nazywa się VTAPE.



## Przeglądanie nagrań w Grupie

Możesz w dowolnym czasie przeglądać zawartość Grup. Grupy, w których nie ma żadnych nagrań nie pojawiają się w menu HARD DISC CONTENT.

### Aby przejrzeć nagrania w Grupie ...

- > Naciśnij **V MEM\***, a następnie zielony przycisk, aby wywołać menu główne nagrywarki dysku twardego. Napis HARD DISC CONTENT jest podświetlony.
- > Naciśnij **GO**, aby wywołać menu. Na ekranie pojawi się lista wszystkich nagrań znajdujących się na twardym dysku.
- > Naciśnij **▶▶**, aby przejrzeć następną Grupę.
- > Naciśnij kilkakrotnie **▶▶**, aby przemieszczać się pomiędzy Grupami.

### Kiedy znalazłeś żądaną Grupę ...

- > Wciśnij **▲** albo **▼**, by przemieszczać się pomiędzy nagraniami.
- > Naciśnij **GO**, aby odtworzyć wybrane nagranie.

HARD DISC CONTENT				ALL
<b>THE SOPRANOS</b>	<b>12:14</b>	<b>17 JUN</b>	<b>1:34</b>	
CROCODILE HUNTER	9:12	17 JUN	1:00	
▪ WRC RALLY	12:00	14 JUN	1:12	
AUSTRALIAN OPEN	9:00	13 JUN	3:25	
▪ SAT 117	23:00	29 MAY	2:55	
▪ TV 24	18:00	24 MAY	1:05	
V.AUX 4	23:10	22 MAY	12:30	
DAYS OF THUNDER	22:00	20 MAY	1:55	
CASABLANCA	21:00	13 APR	2:15	
<span style="color: green;">■</span> edit				group ▶▶
<span style="color: red;">■</span> options				play ⏪

*Nazwa Grupy w menu HARD DISC CONTENT jest widoczna w prawym górnym rogu menu. Naciśnij ◀ lub ▶▶, aby przemieszczać się pomiędzy Grupami. ALL identyfikuje listę jako listę wszystkich nagrań.*

\*UWAGA! W niektórych modelach pilota Beo4 przycisk VMEM nosi nazwę VTAPE.

## Zmiana nazwy Grupy

Możesz dojść do wniosku, że wygodniej będzie nazwać Grupę w zależności od nagrań w niej umieszczonych lub osoby, która robiła nagrania.

### Aby zmienić nazwę Grupy ...

- > Naciśnij **VMEM\***, a następnie zielony przycisk, aby wywołać menu główne nagrywarki dysku twardego.
- > Naciśnij **▼**, aby podświetlić **SETUP** i naciśnij **GO**, aby wyświetlić menu.
- > Naciśnij **▼**, aby podświetlić **GROUPS** i naciśnij **GO**, aby wyświetlić menu.
- > Naciśnij **▼**, aby podświetlić Grupę, której nazwę chcesz zmienić.
- > Naciśnij zielony przycisk, by móc zmienić nazwę Grupy.
- > Poruszaj się przyciskami **▼** lub **▲**, by wybrać poszczególne znaki nazwy.
- > Naciśnij **▶** aby wybrać następny znak.
- > Naciśnij **GO**, by zachować nazwę. Jeśli chcesz zmienić nazwę kolejnej Grupy, powtórz całą procedurę.
- > Naciśnij przycisk **EXIT**, aby wyjść z menu.

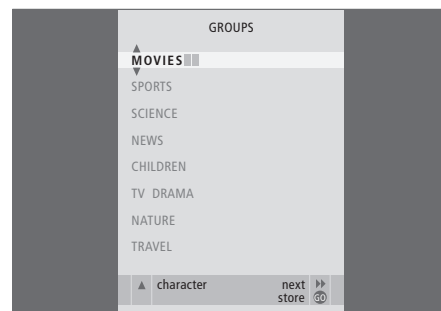

\*UWAGA! Na niektórych pilotach Beo4 przycisk VMEM nazywa się VTAPE.

## Przesunięcie Grupy

Możesz zmienić kolejność w jakiej pojawiają się Grupy podczas przeglądania Grup w menu HARD DISC CONTENT.

### Aby przesunąć Grupę ...

- > Naciśnij **V MEM\***, a następnie zielony przycisk, aby wywołać menu główne nagrywarki dysku twardego.
- > Naciśnij **▼**, aby podświetlić **SETUP** i naciśnij **GO**, aby wyświetlić menu.
- > Naciśnij **▼**, aby podświetlić **GROUPS** i naciśnij **GO**, aby wyświetlić menu.
- > Naciśnij **▼**, aby podświetlić Grupę, którą chcesz przesunąć.
- > Naciśnij raz przycisk **▶▶**, aby zmienić miejsce Grupy na liście. Grupa jest teraz usunięta z listy.
- > Naciśnij **▼** lub **▲**, aby przesunąć Grupę na żądane miejsce na liście.
- > Naciśnij **◀◀**, by ponownie umieścić Grupę na liście albo zamienić ją miejscami z Grupą, która zajmuje na liście żądane miejsce.
- > Teraz przesunij Grupę, z którą dokonano zamiany miejsc i powtórz procedurę.
- > Naciśnij przycisk **EXIT**, aby wyjść z menu.

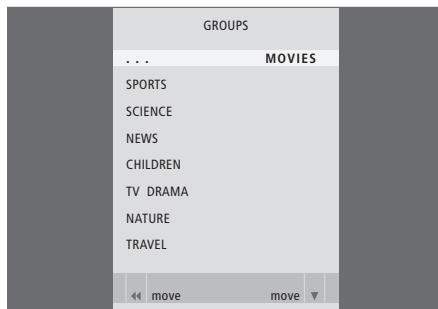

\*UWAGA! W niektórych modelach pilota Beo4 przycisk V MEM nosi nazwę V TAPE.

Po dokonaniu nagrania można je usunąć, skrócić, skopiować na podłączoną nagrywarkę (np. DVD) lub podzielić je na dwa oddzielne nagrania.

Ponadto, menu OPTIONS pozwala aktywować, zmieniać i dezaktywować ustawienia dla wybranego nagrania. Można zmienić nazwę nagrania, przypisać do Grupy oraz wybrać ustawienia ochrony i kontroli rodzicielskiej.

### Usuwanie całego nagrania

Istnieje możliwość usunięcia niechcianych nagrań, włącznie z nagraniami chronionymi.

#### *Aby usunąć nagranie ...*

- > Naciśnij **VMEM\***, a następnie zielony przycisk, aby wywołać menu główne nagrywarki dysku twardego. Napis HARD DISC CONTENT jest podświetlony.
- > Naciśnij **GO**, aby wywołać menu.
- > Naciśnij **▼**, aby podświetlić nagranie, które chcesz usunąć.
- > Naciśnij zielony przycisk, aby wywołać menu EDIT.
- > Naciśnij **GO**, aby móc usunąć nagranie - nagranie zostanie pokazane na żółto.
- > Naciśnij żółty przycisk, aby potwierdzić lub **◀**, aby wstawić nagranie z powrotem na listę.
- > Wybierz kolejne nagranie do usunięcia lub naciśnij **EXIT**, aby wyjść z menu.

### Podział nagrania na dwie części

Możesz podzielić pojedyncze nagranie na dwie części. Dzięki temu można, na przykład, łatwiej znaleźć poszczególną scenę podczas przeglądania długiego nagrania.

#### *Aby podzielić nagranie na dwie części ...*

- > Naciśnij **VMEM\***, a następnie zielony przycisk, aby wywołać menu główne nagrywarki dysku twardego. Napis HARD DISC CONTENT jest podświetlony.
- > Naciśnij **GO**, aby wywołać menu.
- > Naciśnij **▼**, aby podświetlić nagranie, które chcesz podzielić.
- > Naciśnij zielony przycisk, aby wywołać menu EDIT.
- > Naciśnij **▼**, aby podświetlić SPLIT i naciśnij **GO**. Wybrane nagranie zostanie zatrzymane w punkcie, w którym przerwano jego ostatnie oglądanie.
- > Naciśnij zielony lub żółty przycisk, aby przewinąć nagranie do punktu, w którym chcesz go podzielić i naciśnij **STOP**, aby przerwać odtwarzanie w tym punkcie.
- > Aby podzielić nagranie w wybranym punkcie, naciśnij czerwony przycisk. Pojawi się komunikat SPLIT RECORDING?.
- > Jeżeli zmieniłeś zdanie, naciśnij czerwony przycisk, aby anulować funkcję dzielenia nagrania lub ...
- > Naciśnij przycisk **GO**, aby potwierdzić wybór. Nagranie zostało podzielone. Każda z dwóch "połówek" zachowuje nazwę oryginalnego nagrania. Nazwy można zmienić w dowolnej chwili w sposób opisany na stronie 30. Czasy pojawiające się na ekranie - czas rozpoczęcia i czas, który upłynął - zostają odpowiednio zmienione.

*Można również wybrać punkt czasowy, w którym nagranie ma zostać podzielone używając przycisków numerycznych na pilocie Beo4.*

\*UWAGA! Na niektórych pilotach Beo4 przycisk VMEM nazywa się VTAPE.

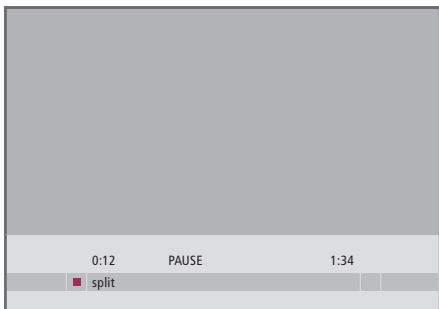

Podziel jedno nagranie na dwie części w dowolnie wybranym punkcie.

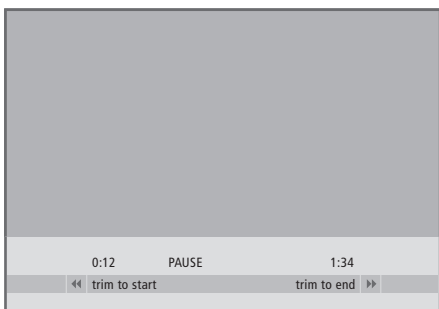

Skróć nagranie.

## Skróć nagranie

Możesz usunąć fragment nagrania. Wybierz po prostu punkt nagrania i określ czy chcesz usunąć fragment nagrania przed tym punktem czy też po nim. Nie można usunąć fragmentu wewnątrz nagrania.

### Aby skrócić nagranie ...

- > Naciśnij **VMEM\***, a następnie zielony przycisk, aby wywołać menu główne nagrywarki dysku twardego. Napis **HARD DISC CONTENT** jest podświetlony.
- > Naciśnij **GO**, aby wywołać menu.
- > Naciśnij **▼**, aby podświetlić nagranie, które chcesz skrócić.
- > Naciśnij zielony przycisk, aby wywołać menu **EDIT**.
- > Naciśnij **▼**, aby podświetlić **TRIM** i naciśnij **GO**. Wybrane nagranie zostanie zatrzymane w punkcie, w którym przerwano jego ostatecznie oglądanie.
- > Naciśnij zielony lub żółty przycisk, aby przewinąć nagranie do punktu, od którego chcesz go skrócić i naciśnij **STOP**, aby przerwać odtwarzanie w tym punkcie.
- > Aby usunąć początek nagrania, do momentu przerwania, naciśnij **◀◀**. Aby usunąć koniec nagrania, od momentu przerwania, naciśnij **▶▶**.
- > Jeżeli zmieniłeś zdanie, naciśnij **◀◀** lub **▶▶**, aby anulować funkcję skracania nagrania lub ...
- > Naciśnij żółty przycisk, by potwierdzić. Nagranie zostało skrócone, a czasy na ekranie - czas, który upłynął i całkowity czas nagrania - zostają odpowiednio zmienione.

\*UWAGA! W niektórych modelach pilota Beo4 przycisk VMEM nosi nazwę VTAPE.

## Ochrona nagrania

Chronione nagrania nie są objęte działaniem funkcji zarządzania pamięcią. Jeśli dysk twardy jest zapełniony, a wszystkie nagrania są chronione, nie można nagrać żadnego programu, zarówno w trybie ręcznym, jak i z programatorem. Ponadto, po osiągnięciu maksymalnej pojemności dysku twardego, każde trwające nagranie zostanie automatycznie zatrzymane.

### Aby chronić nagranie ...

- > Naciśnij **V MEM\***, a następnie zielony przycisk, aby wywołać menu główne nagrywarki dysku twardego. Napis **HARD DISC CONTENT** jest podświetlony.
- > Naciśnij **GO**, aby wywołać menu.
- > Naciśnij przycisk **▲** lub **▼**, aby podświetlić nagranie, które chcesz chronić.
- > Naciśnij czerwony przycisk, aby wywołać menu **OPTIONS**. Opcja **PROTECTION** jest już podświetlona.
- > Naciśnij przyciski **◀** lub **▶**, aby wybrać **ON**. Aby dezaktywować ochronę wybranego nagrania, wybierz **OFF**.
- > Naciśnij **EXIT**, aby opuścić menu albo ...
- > Naciśnij **GO**, by zachować ustawienie.

## Nadawanie nazwy nagraniom

Jeżeli nagrywany program telewizyjny nie zostanie nazwany automatycznie lub dokonano nagrania ręcznego, można samemu nazwać takie nagranie dzięki czemu będzie je można łatwiej znaleźć w menu **HARD DISC CONTENT**.

### Aby nazwać nagranie ...

- > Naciśnij **V MEM\***, a następnie zielony przycisk, aby wywołać menu główne nagrywarki dysku twardego. Napis **HARD DISC CONTENT** jest podświetlony.
- > Naciśnij **GO**, aby wywołać menu.
- > Naciśnij przycisk **▲** lub **▼**, aby podświetlić nagranie, które chcesz nazwać.
- > Naciśnij czerwony przycisk, aby wywołać menu **OPTIONS**.
- > Naciśnij **▼**, aby podświetlić **NAME** i naciśnij zielony przycisk na pilocie Beo4. Następnie można edytować nazwę.
- > Jeżeli przed wprowadzeniem nowej nazwy chcesz usunąć bieżącą nazwę, naciśnij żółty przycisk na pilocie Beo4. Cała nazwa zostanie usunięta.
- > Poruszaj się przyciskami **▼** lub **▲**, by wybrać poszczególne znaki nazwy.
- > Naciśnij **▶**, aby wybrać następny znak.
- > Naciśnij **EXIT**, aby opuścić menu albo ...
- > Naciśnij **GO**, by zachować ustawienie.

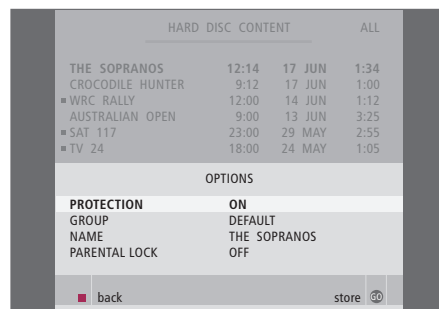

Chroń nagranie, które chcesz zachować.

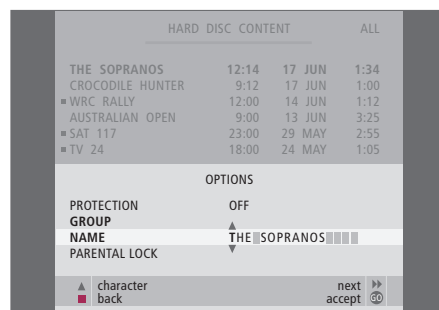

Nadawanie nagraniowi własnej nazwy.

\*UWAGA! Na niektórych pilotach Beo4 przycisk **V MEM** nazywa się **VTAPE**.

## Kopiowanie do zewnętrznej nagrywarki

Zalecamy wykonanie kopii najważniejszych nagrań na nagrywarkę podłączoną do nagrywarki dysku twardego, na przykład na nagrywarkę DVD.

### Aby skopiować nagranie ...

- > Naciśnij **VMEM\***, a następnie zielony przycisk, aby wywołać menu główne nagrywarki dysku twardego. Napis **HARD DISC CONTENT** jest podświetlony.
- > Naciśnij **GO**, aby wywołać menu.
- > Naciśnij ▼, aby podświetlić nagranie, które chcesz skopiować.
- > Naciśnij zielony przycisk, aby wywołać menu **EDIT**.
- > Naciśnij ▼, aby podświetlić **EXTERNAL COPY** i naciśnij **GO**.

Jeżeli zewnętrzna nagrywarka jest nagrywarką firmy Bang & Olufsen, lub jeżeli posiadasz kontroler DVD firmy Bang & Olufsen, nagrywarka dysku twardego uruchamia zewnętrzną nagrywarkę i odtwarza wybrane nagranie od początku. W przeciwnym razie należy włączyć zewnętrzną nagrywarkę i rozpocząć ręczne nagrywanie. Na ekranie pojawi się przez krótki czas główne menu z komunikatem **EXTERNAL COPY IN PROGRESS** i wskazaniem pozostałego czasu. Po kilku sekundach zostanie pokazane bieżące nagranie.

### Aby przerwać kopiowanie na zewnętrzną nagrywarkę ...

- > Naciśnij **VMEM\***, a następnie zielony przycisk, aby wywołać menu główne nagrywarki dysku twardego. Napis **HARD DISC CONTENT** jest podświetlony.
- > Na ekranie pojawi się główne menu z komunikatem **EXTERNAL COPY IN PROGRESS** i wskazaniem pozostałego czasu.
- > Naciśnij żółty przycisk, aby zatrzymać kopiowanie na zewnątrz.

*Po zakończeniu kopiowania, nagrywarka dysku twardego przełącza samą siebie i nagrywarkę zewnętrzną w stan gotowości. Jeżeli zewnętrzna nagrywarka nie jest nagrywarką firmy Bang & Olufsen lub jeżeli nie posiadasz kontrolera DVD firmy Bang & Olufsen, zewnętrzna nagrywarka musi zostać wyłączona ręcznie.*



*Kopiowanie do zewnętrznej nagrywarki. Podczas kopiowania do zewnętrznej nagrywarki, nie można odtwarzać nagrań z nagrywarki dysku twardego.*

\*UWAGA! W niektórych modelach pilota Beo4 przycisk VMEM nosi nazwę VTAPE.

Możesz ograniczyć dostęp do swoich nagrań aktywując funkcję blokady rodzicielskiej. Aby to zrobić, trzeba najpierw wprowadzić kod blokady rodzicielskiej.

Menu PARENTAL LOCK CODE pozwala na ustawienie kodu ograniczającego dostęp do nagrań.

### Aktywacja blokady rodzicielskiej

Wprowadź kod blokady rodzicielskiej, aby oglądać nagrania chronione blokadą rodzicielską. Jeżeli trzykrotnie zostanie wprowadzony niewłaściwy kod, pojawi się główne menu.

- > Naciśnij **VMEM\***, a następnie zielony przycisk, aby wywołać menu główne nagrywarki dysku twardego. Napis HARD DISC CONTENT jest podświetlony.
- > Naciśnij **GO**, aby wywołać menu.
- > Naciśnij przycisk **▲** lub **▼**, aby podświetlić nagranie, do którego dostęp chcesz ograniczyć.
- > Naciśnij czerwony przycisk, aby wywołać menu **OPTIONS**.
- > Naciśnij **▼**, by podświetlić **PARENTAL LOCK**. Pokazane zostanie bieżące ustawienie.
- > Naciśnij **►►**. Nagrywarka dysku twardego poda monit o wprowadzenie właściwego kodu blokady rodzicielskiej.
- > Wprowadź kod używając przycisków numerycznych na pilocie Beo4. Po wprowadzeniu ostatniej cyfry, ustawienie **PARENTAL LOCK** zostanie zmienione. Masz dostęp do wszystkich nagrań do momentu przełączenia nagrywarki dysku twardego do trybu gotowości.
- > Naciśnij **EXIT**, aby opuścić menu albo ...
- > Naciśnij **GO**, by zachować ustawienie.

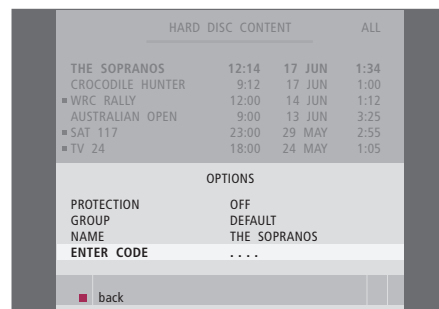

\*UWAGA! Na niektórych pilotach Beo4 przycisk VMEM nazywa się VTAPE.



## Ustawianie kodu blokady rodzicielskiej

Jeżeli z jakiegoś powodu zapomniałeś kodu, możesz wprowadzić trzykrotnie sekwencję 9999 w momencie, gdy podświetlony jest napis OLD CODE. Dzięki temu kod zostanie zmieniony na 0000 i będziesz mógł wprowadzić nowy kod.

- > Naciśnij **V MEM\***, a następnie zielony przycisk, aby wywołać menu główne nagrywarki dysku twardego.
- > Naciśnij **▼**, aby podświetlić **SETUP** i naciśnij **GO**, aby wyświetlić menu.
- > Naciśnij **▼**, aby podświetlić **PARENTAL LOCK CODE** i naciśnij **GO**, aby wyświetlić menu.
- > Wprowadź kod używając przycisków numerycznych.
- > Ponownie wprowadź kod, aby go potwierdzić.
- > Naciśnij **EXIT**, aby opuścić menu albo ...
- > Naciśnij **GO**, by zachować ustawienie.

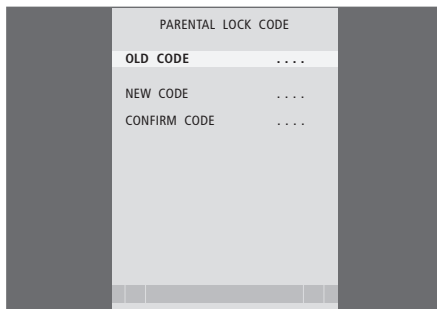

\*UWAGA! W niektórych modelach pilota Beo4 przycisk V MEM nosi nazwę V TAPE.

Wbudowany Peripheral Unit Controller funkcjonuje jako tłumacz pomiędzy sprzętem podłączonym do nagrywarki dysku twardego, takim jak przystawka STB, a pilotem zdalnego sterowania Beo4.

Za pomocą pilota Beo4 można uzyskać dostęp do kanałów i funkcji oferowanych przez Twój sprzęt.

Niektóre funkcje są dostępne przez pilota Beo4 w momencie włączenia sprzętu. Dodatkowe funkcje są dostępne w menu Peripheral Unit Controller, które można wywołać na ekranie.

Więcej informacji o różnych funkcjach oferowanych przez Twój sprzęt można znaleźć w podręczniku użytkownika dostarczonym wraz z produktem.

Informacje na temat obsługiwanego sprzętu można uzyskać kontaktując się ze swoim dealerem firmy Bang & Olufsen.

## Menu Peripheral Unit Controller

Przyciski na pilotach dostarczonych wraz ze sprzętem mogą nie zgadzać się z przyciskami na pilocie Beo4. Aby zobaczyć, które przyciski na pilocie Beo4 aktywują określone usługi lub funkcje, wywołaj na ekranie menu Peripheral Unit Controller.

Naciśnij VMEM, a następnie żółty przycisk, aby przełączać się pomiędzy podłączonym sprzętem

**VMEM**



Naciśnij MENU, a następnie GO, aby wywołać menu Peripheral Unit Controller

**MENU**

**GO**

Naciśnij przycisk numeryczny, który aktywuje żądaną funkcję albo ...

**1 – 9**

... naciśnij jeden z kolorowych przycisków, by aktywować tę funkcję

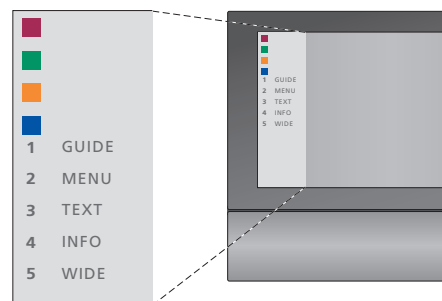

Przykład menu Peripheral Unit Controller - przyciski pilota Beo4 są pokazane z lewej strony menu, a funkcje, które kontrolują są pokazane z prawej strony. W menu może się również pojawić lista przycisków na pilocie zdalnego sterowania dostarczonym wraz z podłączonym sprzętem.

## Bezpośrednia obsługa za pomocą pilota Beo4

Znając przeznaczenie przycisków pilota Beo4 można aktywować wybrane funkcje bez wywoływania menu Peripheral Unit Controller.



### Kiedy sprzęt jest włączony ...



Naciśnij przycisk GO, a następnie przycisk numeryczny aktywujący żądaną funkcję

**GO**  
**1 – 9**

Naciśnij jeden z kolorowych przycisków, żeby aktywować daną funkcję



Naciśnij GO, a następnie  lub , by poruszać się w górę lub w dół, na przykład, po kanałach przystawki STB

**GO**  
  

Naciśnij i przytrzymaj przycisk GO, aby wyświetlić na ekranie przewodnik po programach (Program Guide) lub komunikat „Now/Next”, jeżeli używasz przystawki STB, która obsługuje te funkcje.



**GO**

## Korzystanie z menu sprzętowego



Po uaktywnieniu podłączonego sprzętu można obsługiwać jego menu za pomocą pilota Beo4.

### Gdy wyświetlają się menu sprzętu ...

pilot przesuwania kursor w górę lub w dół



  



przesuwania kursor w lewo lub w prawo

wybiera i aktywuje dowolną funkcję

**GO**  
**GO**

Naciśnij przycisk GO, a następnie  lub , by poruszać się pomiędzy stronami menu albo wejść do list programów

**GO**  
 

Umożliwia opuszczenie menu i powrót do poprzedniego menu\*

**STOP**

Użyj przycisków numerycznych do wprowadzenia informacji do menu lub usług

**1 – 9**

Umożliwia opuszczenie menu, wejście i wyjście z różnych trybów, takich jak radio

**EXIT**

Użyj kolorowych przycisków w sposób wskazany w menu podłączonego sprzętu



*\*W zależności od wybranego źródła, zamiast wciśnięcia przycisku STOP w celu powrotu do poprzedniego menu może być konieczne dwukrotne naciśnięcie przycisku EXIT.*

## Korzystanie ze sprzętu w pomieszczeniu dodatkowym

Jeżeli przystawka STB jest podłączona do telewizora w głównym pomieszczeniu przez nagrywarkę dysku twardego lub bezpośrednio, przystawka STB może być obsługiwana przez telewizor z pomieszczenia dodatkowego. Jednakże na ekranie telewizora w pomieszczeniu dodatkowym nie można wyświetlić menu Peripheral Unit Controller.

Naciśnij, aby włączyć sprzęt w głównym pomieszczeniu

**V MEM**  

Naciśnij przycisk GO, a następnie przycisk numeryczny aktywujący żądaną funkcję

**GO**  
**1 – 9**

Naciśnij jeden z kolorowych przycisków, żeby aktywować daną funkcję



## Ustawienia preferencyjne

Możesz aktywować, regulować i dezaktywować funkcje dotyczące codziennego korzystania z nagrywarki dysku twardego. Do tego celu służy menu SETUP.

W menu SETUP można wybrać ustawienia dla następujących funkcji:

- Poziom funkcjonalności, podstawowy lub zaawansowany
- Blokada rodzicielska, która ogranicza dostęp do nagrań
- Grupy, w których można umieszczać nagrania
- Jakość nagrywania
- Czas trwania nagrywania ręcznego
- Rejestracja produktów podłączonych do nagrywarki dysku twardego, takich jak przystawka STB
- Wstrzymanie i powtórka odtwarzania trwającego programu
- Język menu
- Precyzyjne dostrajanie programów telewizyjnych
- Wbudowany zegar

### Regulacja ustawień

Dwa ustawienia poziomu funkcji - BASIC i ADVANCED - określają zawartość menu SETUP. Ustawienia dla blokady rodzicielskiej, Grup, jakości nagrywania i powtórki odtwarzania są dostępne wyłącznie, gdy poziom funkcji jest ustawiony na ADVANCED.

#### Aby wyregulować ustawienia ...

- > Naciśnij **V MEM\***, a następnie zielony przycisk, aby wywołać menu główne nagrywarki dysku twardego.
- > Naciśnij **▼**, aby podświetlić SETUP i naciśnij **GO**, aby wyświetlić menu.
- > Użyj przycisków **▼** i **▲** do przemieszczania się pomiędzy opcjami menu.
- > Naciśnij **GO**, aby wybrać opcję.
- > Naciśnij **◀** lub **▶** albo przyciski numeryczne, aby zmieniać ustawienia.
- > Naciśnij **EXIT**, aby opuścić menu albo ...
- > Naciśnij **GO**, by zachować ustawienie.

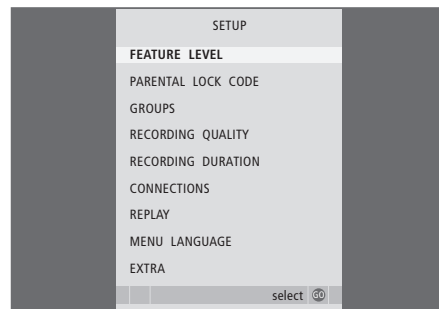

Aktywowanie, regulacja i dezaktywowanie funkcji nagrywarki dysku twardego za pomocą menu SETUP.

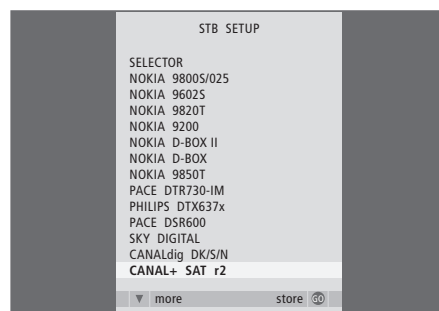

Jeżeli podłączono przystawkę STB do nagrywarki dysku twardego i zarejestrowano ją w menu CONNECTIONS nagrywarki dysku twardego, należy w powyższym menu wybrać swoją konkretną przystawkę STB.

\*UWAGA! Na niektórych pilotach Beo4 przycisk V MEM nazywa się VTape.

### Opcje menu SETUP ...

**FEATURE LEVEL ...** Dostępne opcje to BASIC i ADVANCED. Zbiór funkcji BASIC umożliwia obsługę nagrywarki dysku twardego w sposób podobny do obsługi magnetowidu. Funkcje ADVANCED umożliwiają, na przykład, umieszczanie nagrań w Grupach i ograniczanie dostępu do nagrań za pomocą blokady rodzicielskiej.

**(PARENTAL LOCK CODE) ...** Umożliwia wprowadzenie kodu dostępu używanego do ograniczania dostępu do nagrań. Do wprowadzenia kodu należy użyć przycisków numerycznych.

**(GROUPS) ...** Osiem predefiniowanych Grup, w których można umieszczać nagrania. Pozycje i nazwy grup można zmieniać w menu GROUPS. Aby zmienić kolejność Grup należy użyć przycisków ze strzałkami. Naciśnij zielony przycisk, aby móc zmieniać ich nazwy. Naciśnij ▲ lub ▼, aby wybierać znaki i ◀ lub ▶, aby poruszać się pomiędzy znakami w danej nazwie. Po zakończeniu naciśnij przycisk **GO**.

**(RECORDING QUALITY) ...** Pokazuje jakość nagrania. Dostępne opcje to STANDARD i HIGH. Jeżeli wybrano opcję STANDARD, nagranie będzie zajmowało na dysku twardym mniej miejsca.

**RECORDING DURATION ...** Ustawia czas trwania nagrywania ręcznego. Oznacza to, że nie musisz samemu wyłączać nagrywania ręcznego.

**CONNECTIONS ...** Rejestruje każdy produkt podłączony do nagrywarki dysku twardego: przystawka STB (STB), magnetowid (V.TAPE), odtwarzacz DVD (DVD), dekodery (DECODER) lub inny sprzęt (V.AUX). Naciśnij ▼, aby podświetlić podłączony produkt i naciśnij **GO**, aby zachować ustawienia. Jeżeli wybierzesz STB, pojawi się menu STB SETUP. Znajdź swoją przystawkę STB na liście z ekranu.

**(REPLAY) ...** Ustawienie REPLAY określa kiedy nagrywarka dysku twardego ma rozpocząć kopiowanie bieżącego programu do bufora odtwarzania. Dostępne opcje to OFF, BASIC i EXTENDED. Kopiowanie podstawowe rozpoczyna kopiowanie do bufora po wstrzymaniu bieżącego programu. Kopiowanie rozszerzone rozpoczyna kopiowanie do bufora w momencie wybrania źródła, np. V.TUNER. Ustawienie fabryczne funkcji REPLAY to OFF. *Prosimy pamiętać, że przy tym ustawieniu V.TUNER jest niedostępny!* Więcej informacji o powtórce odtwarzania znajduje się w rozdziale "Zatrzymywanie i powtórka odtwarzania trwającego programu" na stronie 20.

**MENU LANGUAGE ...** Wybór ośmiu języków dla systemu menu.

**TUNING ...** Precyzyjne dostrajanie programów na własnym tunerze nagrywarki dysku twardego. Można również regulować ustawienia dźwięku - mono lub stereo. Jeżeli zarejestrowałeś dekodery w menu CONNECTIONS, możesz również wybrać podłączony dekodery. Jeżeli opcja FEATURE LEVEL jest ustawiona na ADVANCED, masz dostęp do menu TUNING przez menu EXTRA.

**CLOCK ...** Ustawianie godziny i daty. Jest to ważne ustawienie dla prawidłowej realizacji nagrań z użyciem programatora. Jeżeli opcja FEATURE LEVEL jest ustawiona na ADVANCED, masz dostęp do menu CLOCK przez menu EXTRA.

## Konfiguracja nagrywarki dysku twardego

Podczas konfiguracji nagrywarki dysku twardego postępuj zgodnie z wytycznymi i instrukcjami podanymi na kolejnych stronach.

### Zasady poprawnej lokalizacji

Umieść nagrywarkę dysku twardego na równej, stabilnej powierzchni. Nie kładź na obudowie nagrywarki dysku twardego żadnych przedmiotów.

Umieść nagrywarkę dysku twardego z dala od grzejników, bezpośredniego działania promieni słonecznych i innych źródeł ciepła.

Nie umieszczaj nagrywarki dysku twardego na dywanie lub wykładzinie dywanowej, ponieważ spowoduje to zablokowanie otworów wentylacyjnych.

Nagrywarka dysku twardego jest przeznaczona do używania wyłącznie w suchym, domowym otoczeniu w zakresie temperatur od 10°C do 40°C.

### Co należy zrobić w przypadku przegrzania nagrywarki dysku twardego

Jeżeli, na przykład, otwory wentylacyjne zostaną zablokowane lub jeżeli umieścisz nagrywarkę dysku twardego w miejscu bezpośredniego działania promieni słonecznych, nagrywarka może się przegrzać. Jeżeli nagrywarka dysku twardego przegrzeje się, wskaźnik trybu gotowości na wyświetlaczu będzie migał na czerwono i zielono, a na ekranie pojawi się komunikat ostrzegawczy.

Natychmiast wyłącz nagrywarkę dysku twardego i pozwól, aby ochłodziła się. Przed ponownym włączeniem upewnij się, że umiejscowiłeś nagrywarkę w sposób opisany na tej stronie.

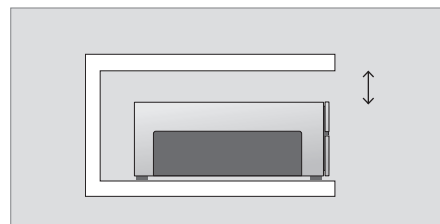

*Umieszczając nagrywarkę dysku twardego na swoim miejscu, zostaw wokół odpowiednią przestrzeń, która umożliwi wentylację.*



*Jeżeli na ekranie pojawi się ten komunikat ostrzegawczy i nie wyłączysz nagrywarki dysku twardego, to nagrywarka wyłączy się po kilku minutach automatycznie i pozostanie wyłączona dopóki wystarczająco się nie ochłodzi. W tym czasie nagrywarka dysku twardego nie będzie działała.*

## Podłączanie

Nagrywarka dysku twardego została zaprojektowana do podłączenia do telewizora Bang & Olufsen poprzez 21-stykowy przewód AV. Aby zapoznać się informacjami na temat panelu gniazd, przejdź do strony 43.

*Zarejestruj cały sprzęt podłączony do telewizora. W tym celu należy wejść do menu "Setup" w telewizorze. Aby poprawnie podłączyć i zarejestrować dodatkowe urządzenia, zapoznaj się z instrukcją obsługi dołączonej do telewizora Bang & Olufsen.*

### Aby podłączyć nagrywarkę dysku twardego do swojego telewizora ...

- > Podłącz gniazdo oznaczone symbolem TV na nagrywarkę dysku twardego do gniazda oznaczonego symbolem V.TAPE (lub VMEM) w telewizorze przy użyciu 21-stykowego kabla AV.
- > Podłącz kabel anteny zewnętrznej do gniazda sygnału wejściowego oznaczonego symbolem  na tylnym panelu nagrywarki dysku twardego.
- > Skieruj sygnał antenowy do telewizora za pomocą przewodu antenowego dostarczonego wraz z nagrywarką dysku twardego.
- > Podłącz jeden koniec do gniazda antenowego oznaczonego symbolem TV na nagrywarkę dysku twardego, a drugi koniec do gniazda antenowego oznaczonego symbolem TV na panelu gniazd przyłączeniowych telewizora.
- > Podłącz inny dodatkowy sprzęt wideo, taki jak odtwarzacz DVD, przystawka STB lub magnetowid do gniazda AUX na nagrywarkę dysku twardego przy użyciu 21-stykowego kabla AV.
- > Podłącz nadajnik podczerwieni dla dodatkowego sprzętu wideo do gniazda DATA na nagrywarkę dysku twardego.
- > Na koniec, podłącz nagrywarkę dysku twardego i cały podłączony sprzęt do sieci zasilającej. Nagrywarka dysku twardego znajduje się teraz w trybie gotowości oznaczonego czerwoną diodą na panelu wyświetlacza.

*Cały sprzęt podłączony do gniazda AUX na nagrywarkę dysku twardego musi zostać zarejestrowany w menu CONNECTIONS nagrywarki dysku twardego - a nie w menu telewizora! W celu uzyskania dalszych informacji na temat rejestracji podłączonego sprzętu należy zapoznać się z rozdziałem „Ustawienia preferencyjne” na stronie 38.*

### Podłączenie przystawki STB

Można podłączyć przystawkę STB do nagrywarki dysku twardego lub telewizora. Niezależnie od wybranej konfiguracji, można nadal nagrywać programy z przystawki STB ręcznie lub z użyciem programatora.

*Jeżeli podłączyłeś przystawkę STB do telewizora:*

Nie możesz używać funkcji powtórki odtwarzania z nagrywarki dysku twardego podczas oglądania programu z przystawki STB. Więcej informacji na temat podłączania przystawki STB do telewizora znajduje się w instrukcji obsługi telewizora.

*Jeżeli podłączyłeś przystawkę STB do nagrywarki*

*dysku twardego:* Możesz korzystać z funkcji powtórki odtwarzania podczas oglądania programu z przystawki STB.

### Aby podłączyć przystawkę STB do nagrywarki dysku twardego ...

- > Podłącz nadajnik podczerwieni do gniazda DATA.
- > Przymocuj nadajnik IR do odbiornika IR przystawki STB.
- > Aby umożliwić używanie pilota dostarczonego z przystawką STB, nie wolno zakrywać całkowicie odbiornika IR znajdującego się na przystawce.

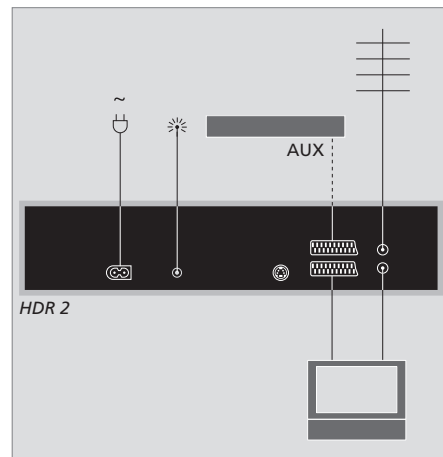

*Podłącz inny dodatkowy sprzęt wideo, taki jak odtwarzacz DVD, przystawka STB lub magnetowid do gniazda AUX na nagrywarkę dysku twardego przy użyciu 21-stykowego kabla AV.*

## Czyszczenie

Kurz należy ścierać z powierzchni urządzenia suchą, miękką szmatką. Tłuste plamy lub silniejsze zabrudzenia należy usuwać miękką, bezpyłową ściereczką, mocno wykręconą, zwilżoną wodą z domieszką kilku kropel łagodnego środka czyszczącego, np. płynu do mycia naczyń.

Nie próbuj samodzielnie otwierać nagrywarki dysku twardego. Czynności tego rodzaju powinni wykonywać wykwalifikowani pracownicy serwisu.

*Nigdy nie wolno używać alkoholu lub innych rozpuszczalników do czyszczenia jakichkolwiek części nagrywarki dysku twardego!*



Nie można podłączać nagrywarki dysku twardego do telewizora poprzez tylny panel gniazd.

Sprawdź instrukcję dołączoną do podłączonego sprzętu zewnętrznego, aby upewnić się, że jest on właściwie podłączony.



#### ~ (sieć zasilająca)

Gniazdo podłączeniowe do źródła prądu.

#### DATA

Do podłączenia nadajnika podczerwieni wykorzystywanego z przystawką STB.

#### Y/C INPUT

Do podłączenia przystawki STB lub innego sprzętu z wyjściem Y/C.

*Jeżeli produkt, który chcesz podłączyć do nagrywarki dysku twardego oferuje możliwość podłączenia przez 21-stykowy kabel AC i przez gniazdo Y/C INPUT, zalecamy wykonanie obydwu podłączeń. Zapewni to optymalną jakość obrazu.*

#### TV (21-stykowy)

21-stykowe gniazdo podłączeniowe do telewizora.

#### AUX

21-stykowe gniazdo do podłączenia dodatkowego sprzętu wideo, np. przystawki STB.



Gniazdo wejścia sygnału antenowego do podłączenia zewnętrznej anteny lub sieci telewizji kablowej.

#### TV (antena)

Gniazdo wyjścia sygnału antenowego do podłączenia do telewizora.

Niniejszy rozdział prezentuje całościową strukturę systemu menu, abyś mógł łatwo odnaleźć drogę poprzez menu ekranowe.

Pamiętaj, że zawartość hierarchii menu zależy od ustawienia wybranego w FEATURE LEVEL w menu SETUP - BASIC albo ADVANCED. Domyślne ustawienie fabryczne to BASIC.

W rozdziale zamieszczono również szczegółowe informacje o poszczególnych menu, które oferują wiele opcji konfiguracyjnych i regulacyjnych.

W celu uzyskania dalszych informacji na temat ustawiania poziomu funkcjonalności należy zapoznać się z rozdziałem „Ustawienia preferencyjne” na stronie 36.

### System menu przy poziomie funkcji ustawionym na BASIC

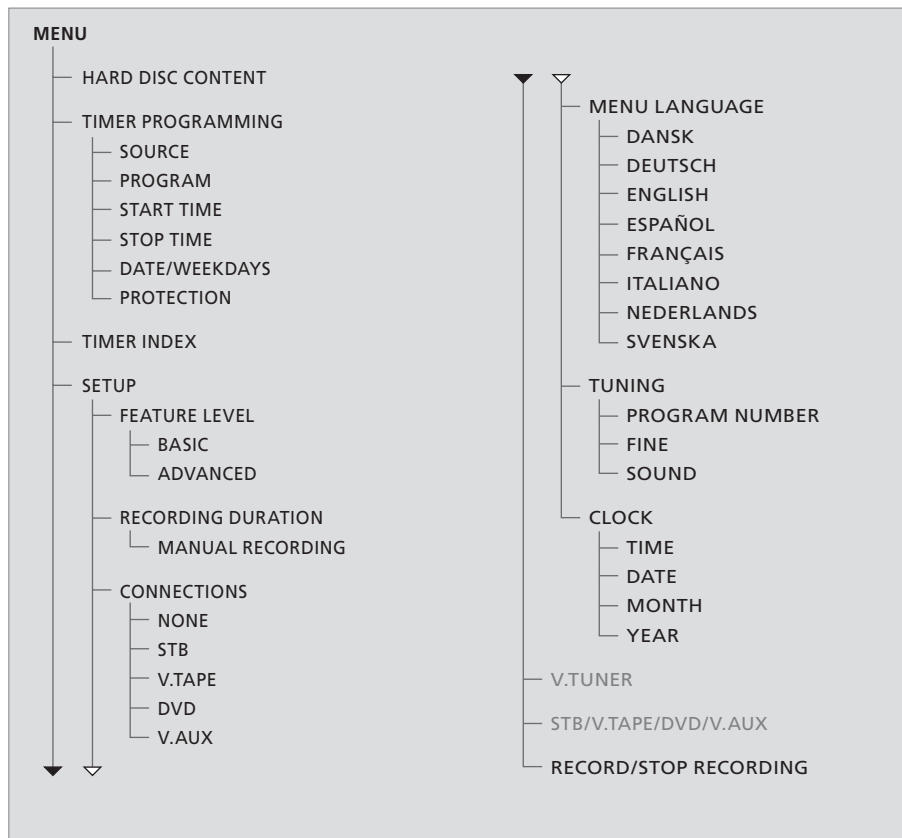

Naciśnij VMEM\*, a następnie zielony przycisk, aby wejść do systemu menu.

\*UWAGA! Na niektórych pilotach Beo4 przycisk VMEM nazywa się VTAPE.

## System menu przy poziomie funkcji ustawionym na **ADVANCED**

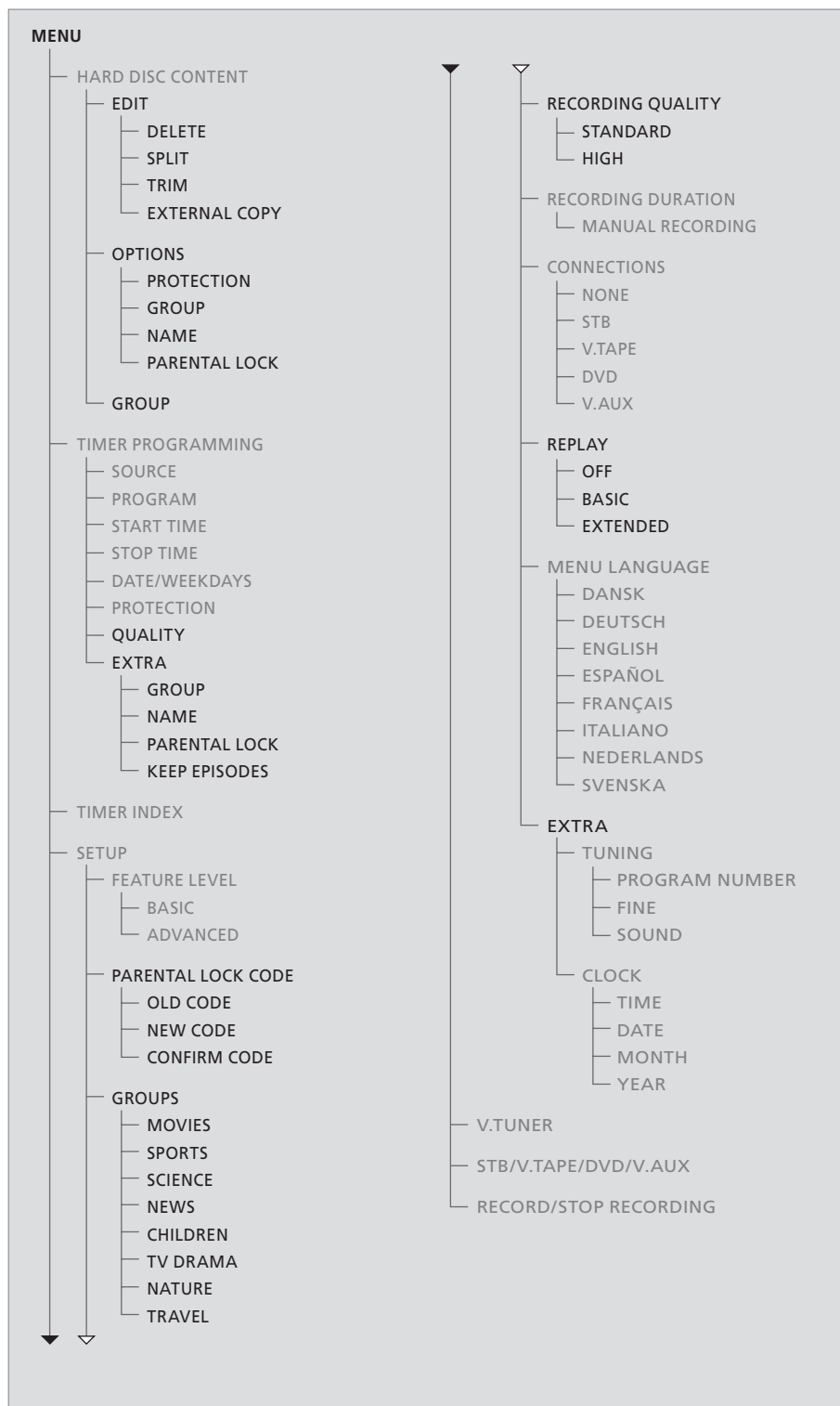

Funkcje dostępne na poziomie **BASIC** są również dostępne na poziomie **ADVANCED**.

Naciśnij **VMEM\***, a następnie zielony przycisk, aby wejść do systemu menu.

\***UWAGA!** W niektórych modelach pilota Beo4 przycisk **VMEM** nosi nazwę **VTAPE**.

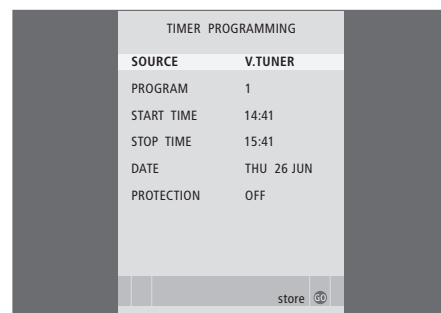
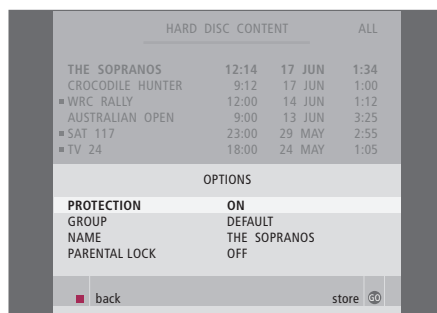
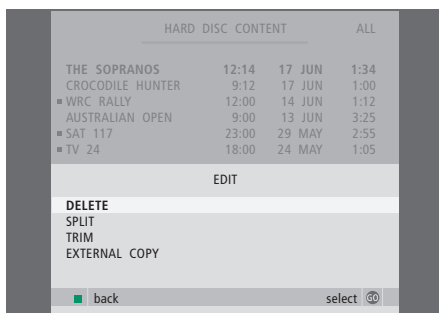

### Menu EDIT ...

DELETE ... Usuwanie wybranego nagrania.

SPLIT ... Dzielenie wybranego nagrania na dwie części.

TRIM ... Skracanie lub usuwanie początku lub końca wybranego nagrania.

EXTERNAL COPY ... Kopiowanie wybranych nagrań do urządzenia podłączonego do nagrywarki dysku twardego, np. magnetowidu.

*To menu jest dostępne wyłącznie wtedy, gdy w menu SETUP ustawiono FEATURE LEVEL na ADVANCED.*

### Opcje menu OPTIONS ...

PROTECTION ... Wyłącza wybrane nagrania z funkcji automatycznego zarządzania miejscem na dysku, która usuwa najstarsze nagrania, aby zrobić miejsce na nowe. Do wyboru są opcje ON i OFF.

GROUP ... Umieszcza wybrane nagranie w jednej z ośmiu wcześniej zdefiniowanych Grup: MOVIES, SPORTS, SCIENCE, NEWS, CHILDREN, TV DRAMA, NATURE i TRAVEL. Inne nagrania mogą być przechowywane w Grupie DEFAULT.

NAME ... Nadaje danemu nagraniu wybraną nazwę. Naciśnij ▲ lub ▼, aby wybierać znaki i ◀ lub ▶, aby poruszać się pomiędzy znakami w nazwie. Po zakończeniu naciśnij przycisk GO.

PARENTAL LOCK ... Aktywuje lub dezaktywuje kod dostępu blokady rodzicielskiej dla wybranego nagrania. Do wyboru są opcje ON i OFF.

*To menu jest dostępne wyłącznie wtedy, gdy w menu SETUP ustawiono FEATURE LEVEL na ADVANCED.*

### Opcje menu TIMER PROGRAMMING ...

SOURCE ... Do wyboru są opcje:

V.TUNER ... TV z tunera w nagrywce dysku twardego. Ten tuner jest dostępny wyłącznie, gdy opcja REPLAY w menu SETUP została ustawiona na BASIC lub EXTENDED.

STB ... Program STB przez przystawkę STB podłączoną do nagrywarki dysku twardego.

DTV ... Program satelitarne lub STB na jednym z poniższych telewizorów:

BeoVision 7, BeoVision 6\*, BeoVision 5\*, BeoVision 4\*, BeoVision 3–32, BeoVision Avant, BeoSystem 1.

V.AUX ... Program satelitarne lub STB z innego telewizora. Wybierz również V.AUX dla źródła zarejestrowanego w menu telewizora CONNECTIONS jako V.AUX.

V.AUX2 ... Źródło zarejestrowane w menu telewizora CONNECTIONS jako V.AUX2.

PROGRAM (Program number) ... Po wybraniu źródła, wybierz numer programu.

\*UWAGA! Wybierz DTV, jeżeli chcesz nagrywać programy satelitarne, a Twój telewizor posiada wbudowany moduł DVB-S lub jeżeli chcesz nagrywać programy z przystawki STB przez przystawkę STB podłączoną do telewizora.

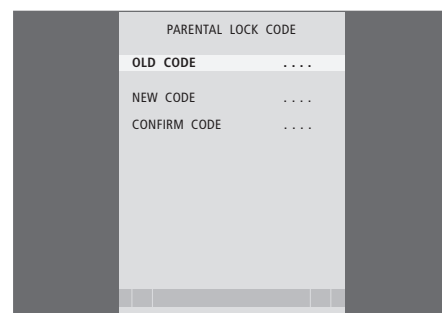
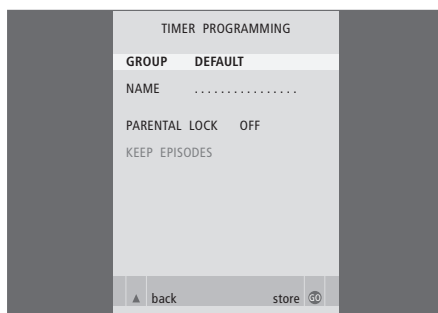

**START TIME and STOP TIME ...** Wprowadzanie z klawiatury czasu, w którym chcesz rozpocząć i zakończyć nagrywanie.

**DATE ...** Data, podczas której programator ma wykonać daną czynność.

**(WEEKDAYS) ...** Pojawia się po podświetleniu DATE i naciśnięciu zielonego przycisku na Beo4. Na wyświetlaczu zostaną pokazane wszystkie dni tygodnia poczynając od poniedziałku oznaczonego literą M (od ang. Monday – poniedziałek).

**PROTECTION ...** Można wybrać czy chronić dane nagranie przed funkcją zarządzania miejscem na dysku czy nie. Do wyboru są opcje ON i OFF. Jeżeli włączysz ochronę dla codziennych lub cotygodniowych zaprogramowanych nagrań, wszystkie epizody programu są chronione. Dalsze informacje na temat zarządzania miejscem na dysku znajdują się na stronie 19.

Jeżeli opcja FEATURE LEVEL jest ustawiona na ADVANCED, w sposób opisany na stronie 36, menu będzie zawierało również poniższe opcje: (QUALITY) ... Pokazuje jakość nagrania. Dostępne opcje to STANDARD i HIGH. Jeżeli wybrano opcję STANDARD, nagranie będzie zajmowało na dysku twardym mniej miejsca.

**EXTRA ...** Umożliwia dostęp do następujących opcji:

**GROUP ...** Pokazuje, w której Grupie nagrań umieścić dane nagranie. Wybierz jedną z ośmiu dostępnych Grup lub DEFAULT.

**NAME ...** Umożliwia przypisanie nagraniu własnej nazwy poprzez użycie przycisków ze strzałkami do wybierania znaków.

**PARENTAL LOCK ...** Ogranicza dostęp do nagrań do osób, które znają prawidłowy czterocyfrowy kod. Wprowadź kod używając przycisków numerycznych na pilocie Beo4. W celu uzyskania dalszych informacji na temat blokady rodzicielskiej należy zapoznać się z rozdziałem „Ustawienia preferencyjne” na stronie 36.

**KEEP EPISODES ...** Umożliwia wybór liczby epizodów, które mają być zachowane podczas codziennego lub cotygodniowego nagrywania programu, np. wiadomości. Dzięki temu zmniejsza się wykorzystanie miejsca na twardym dysku. Dostępne opcje to 1-7 i ALL. Jeżeli włączysz ochronę dla codziennych lub cotygodniowych zaprogramowanych nagrań, wszystkie epizody programu są chronione.

### Opcje menu PARENTAL LOCK CODE ...

Po wprowadzeniu kodu do menu, możesz za pomocą tego kodu chronić nagrania w menu HARD DISC CONTENT oraz nagrania wykonane za pomocą programatora. Obejrzenie tych nagrań będzie możliwe dopiero po wprowadzeniu prawidłowego kodu.

Dostępne są następujące opcje:

**OLD CODE ...** Wprowadź bieżący kod.

**NEW CODE ...** Jeżeli chcesz zmienić kod, wprowadź w tym miejscu nowy kod.

**CONFIRM CODE ...** Wprowadź ponownie nowy kod, aby potwierdzić dokonane zmiany.

TIMER INDEX			
TV	23	12:25-13:00	17 JUN
TV	TV 2 DK	14:00-14:45	17 JUN
V.AUX	THE SOPRANOS	22:00-23:20	19 JUN
TV	MTV	12:25-12:00	21 JUN
V.AUX 2	121	22:00-23:20	25 JUN
SAT	1222	2:00-3:20	25 AUG
V.AUX	AUSTRALIA	12:15-12:30	25 AUG
SAT	43	23:55-2:15	M-W---S
SAT	123	14:00-15:15	M--TF--
SAT	CROCODIL	16:10-17:15	-T-TF-S
TV	MTV	18:00-18:30	-T-TF-S
SAT	WRC RALL	13:00-13:45	---TF--

delete →  
edit Ⓞ

### Opcje menu TIMER INDEX ...

Możesz sprawdzić ustawienia programatorów oczekujących na uruchomienie, edytować je lub usunąć. Jeżeli zaprogramowane nagrania nachodzą na siebie, można to zauważyć, gdy zaprogramowane programy są zachowane i wyświetlone w TIMER INDEX.

FEATURE LEVEL	
BASIC	
ADVANCED	

store Ⓞ

### Opcje menu FEATURE LEVEL ...

Menu FEATURE LEVEL umożliwia wybór zestawu funkcji, które będą odpowiadały sposobowi w jaki chcesz korzystać z nagrywarki dysku twardego.

**BASIC ...** Umożliwia dostęp do funkcji nagrywania i odtwarzania, włączając nagrywanie z użyciem programatora, ale bez możliwości umieszczania nagrań w Grupach, wybierania jakości nagrania lub przypisywania kodu blokady rodzicielskiej poszczególnym nagraniom.

**ADVANCED ...** Pełny zestaw funkcji nagrywarki dysku twardego.

PARENTAL LOCK CODE	
OLD CODE	....
NEW CODE	....
CONFIRM CODE	....

### Opcje menu PARENTAL LOCK CODE ...

Menu PARENTAL LOCK CODE pozwala na ustawienie kodu ograniczającego dostęp do nagrań. Po wprowadzeniu kodu do menu, możesz za pomocą tego kodu chronić nagrania w menu HARD DISC CONTENT oraz nagrania wykonane za pomocą programatora. Obejrzenie tych nagrań będzie możliwe dopiero po wprowadzeniu prawidłowego kodu. Dostępne są następujące opcje:

**OLD CODE ...** Wprowadź bieżący kod.

**NEW CODE ...** Jeżeli chcesz zmienić kod, wprowadź w tym miejscu nowy kod.

**CONFIRM CODE ...** Wprowadź ponownie nowy kod, aby potwierdzić dokonane zmiany.

*To menu jest dostępne wyłącznie wtedy, gdy w menu SETUP ustawiono FEATURE LEVEL na ADVANCED.*

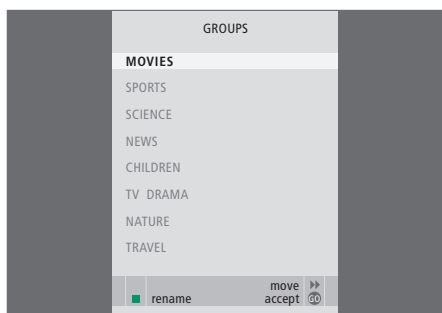

### Opcje menu GROUPS ...

Mamy osiem wcześniej zdefiniowanych Grup: MOVIES, SPORTS, SCIENCE, NEWS, CHILDREN, TV DRAMA, NATURE i TRAVEL. Nazwy Grup to jedynie propozycje. Można w dowolnym czasie zmienić nazwę każdej z ośmiu Grup i umieszczać nagrania w żądanej Grupie. Grupy, w których nie ma żadnych nagrań nie pojawiają się w menu HARD DISC CONTENT.

*To menu jest dostępne wyłącznie wtedy, gdy w menu SETUP ustawiono FEATURE LEVEL na ADVANCED.*

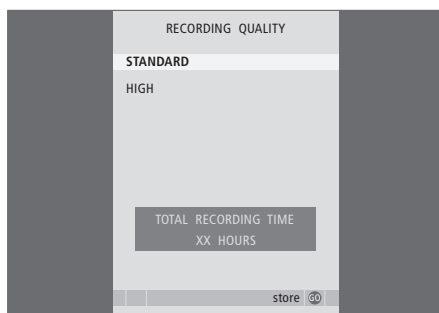

### Opcje menu RECORDING QUALITY ...

Menu RECORDING QUALITY umożliwia wybór jakości obrazu i dźwięku nagrań. Dostępne opcje to STANDARD i HIGH. Prosimy pamiętać, że te dwa ustawienia mają wpływ na to, ile miejsca na dysku zajmują nagrania. Ilość dostępnego miejsca na dysku twardym jest pokazana w menu po podświetleniu dowolnego ustawienia.

*To menu jest dostępne wyłącznie wtedy, gdy w menu SETUP ustawiono FEATURE LEVEL na ADVANCED.*

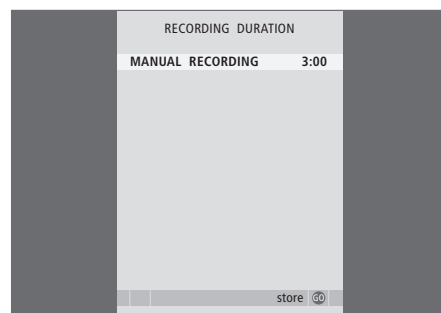

### Opcje menu RECORDING DURATION ...

Menu RECORDING DURATION umożliwia ustawienie domyślnej długości nagrań ręcznych. Oznacza to, że nie musisz osobiście o określonej godzinie wyłączać nagrywania ręcznego. Użyj przycisków numerycznych, aby ustawić domyślny czas trwania nagrywania. Po zakończeniu naciśnij przycisk GO.

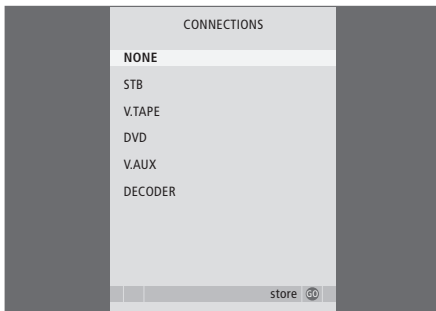

#### Menu CONNECTIONS ...

Rejestruje każdy produkt podłączony do nagrywarki dysku twardego: przystawka STB (STB), magnetowid (V.TAPE), odtwarzacz DVD (DVD), dekodery (DECODER) lub inny sprzęt (V.AUX). Naciśnij ▼, aby podświetlić podłączony produkt i naciśnij GO, aby zachować ustawienia. Jeżeli wybierzesz STB, musisz znaleźć na liście swoją konkretną przystawkę STB.

*Cały sprzęt podłączony do gniazda AUX na nagrywarkę dysku twardego musi zostać zarejestrowany w menu CONNECTIONS nagrywarki dysku twardego - a nie w menu telewizora! W celu uzyskania dalszych informacji na temat rejestracji podłączonego sprzętu należy zapoznać się z rozdziałem „Ustawienia preferencyjne” na stronie 36.*

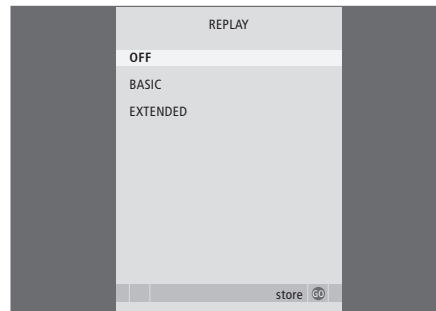

#### Opcje menu REPLAY ...

Ustawienia REPLAY określają kiedy nagrywarka dysku twardego ma rozpocząć kopiowanie bieżącego programu do bufora odtwarzania. Dostępne opcje to OFF, BASIC i EXTENDED. Kopiowanie podstawowe rozpoczyna kopiowanie do bufora po wstrzymaniu bieżącego programu. Kopiowanie rozszerzone rozpoczyna kopiowanie do bufora w momencie wybrania źródła, np. V.TUNER. Ustawienie fabryczne funkcji REPLAY to OFF. *Prosimy pamiętać, że przy tym ustawieniu V.TUNER jest niedostępny!* Więcej informacji o powtórce odtwarzania znajduje się w rozdziale *“Zatrzymanie i powtórka odtwarzania trwającego programu”* na stronie 20.

*To menu jest dostępne wyłącznie wtedy, gdy w menu SETUP ustawiono FEATURE LEVEL na ADVANCED.*

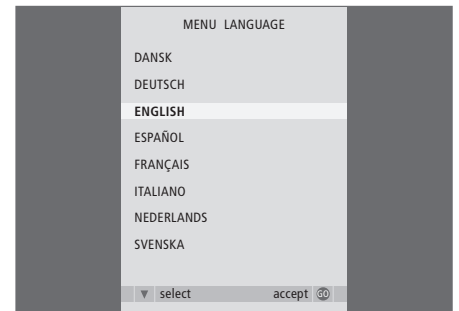

#### Opcje menu MENU LANGUAGE ...

Wybierz jeden z dostępnych języków.



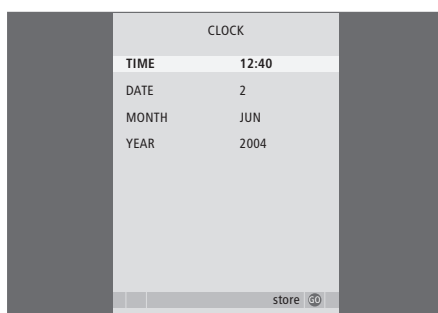
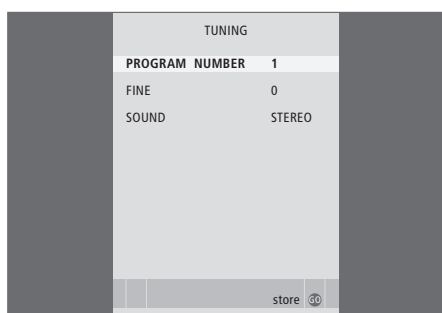

### Opcje menu TUNING ...

PROGRAM NUMBER ... Umożliwia wybór numeru programu.

FINE ... Precyzyjne dostrajanie częstotliwości programu. Precyzyjne dostrajanie jest możliwe w zakresie -8 – +8.

SOUND (mono, stereo lub language) ... Kilka rodzajów dźwięku może być dostępne dla różnych programów - mono, stereo lub różne języki. Przy odpowiednim programie lub częstotliwości wybierz dostępne opcje.

MONO (FM / NICAM mono sound)

MONO1 (mono language 1)

MONO2 (mono language 2)

MONO3 (mono language 3)

STEREO (NICAM/A2 stereo sound)

STEREO2 (stereo language 2).

*Jeżeli program jest nadawany w dwóch językach, a chcesz mieć możliwość dostępu do obydwu ścieżek dźwiękowych, można zachować dany program dwukrotnie – po jednym razie z każdym językiem.*

### Opcje menu CLOCK ...

TIME ... Wskazuje godzinę.

DATE ... Wskazuje dzień.

MONTH ... Wskazuje miesiąc.

YEAR ... Wskazuje rok.

# Indeks

## Blokada rodzicielska

Ograniczony dostęp do nagrań, 32  
Ustawianie kodu blokady rodzicielskiej, 33

## Dekoder

Panel gniazd, 41  
Podłączanie dekodera, 39

## DVD

Panel gniazd, 41  
Podłączanie nagrywarki DVD, 39

## Edycja

Dzielenie jednego nagrania na dwa, 28  
Edytowanie programatora, 11  
Nadawanie nazwy nagraniem, 30  
Ochrona nagrania – ADVANCED, 30  
Ochrona nagrania – BASIC, 18  
Ograniczanie dostępu do nagrań - blokada rodzicielska, 32  
Przesunięcie Grupy, 27  
Skracanie nagrania, 29  
Usuwanie nagrania – ADVANCED, 28  
Usuwanie nagrania – BASIC, 19  
Zmiana nazwy Grupy, 26

## Grupy

Przeglądanie nagrań w Grupie, 25  
Przesunięcie Grupy, 27  
Umieszczanie nagrań w Grupie, 24  
Zmiana nazwy Grupy, 26

## Język

Opcje menu MENU LANGUAGE, 48

## Konserwacja

Czyszczenie, 40  
Zasady poprawnej lokalizacji, 38

## Kopiowanie

Kopiowanie do zewnętrznej nagrywarki, 31  
Kopiowanie z bufora odtwarzania, 22

## Magnetowid

Kopiowanie do zewnętrznej nagrywarki, 31  
Podłączanie magnetowidu, 39

## Nagrywanie z programatorem

Edytowanie programatora, 11  
Nagrywanie z programatorem, 10  
Nagrywanie z programatorem przez teletekst, 13  
Sprawdzanie nastawionego programatora, 11  
Usuwanie programatora, 11

## Nagrywarka dysku twardego

Panel gniazd, 41  
Podłączanie do telewizora, 39  
Podłączanie dodatkowego sprzętu do nagrywarki dysku twardego, 39  
Usytuowanie, 38  
Używanie menu ekranowych, 7  
Wyświetlacz, 6

## Ochrona

Ochrona nagrania – ADVANCED, 30  
Ochrona nagrania – BASIC, 18

## Odtwarzanie

Odtwarzanie automatyczne, 14  
Odtwarzanie nagrania, 14  
Odtwarzanie w zwolnionym tempie, 15  
Pilot zdalnego sterowania Beo4, 5  
Poruszanie się minuta po minucie w obrębie nagrania, 15  
Przechodzenie do określonego punktu czasowego podczas odtwarzania, 15  
Przewijanie nagrania, 15  
Wstrzymanie i zatrzymanie odtwarzania nagrania, 15  
Wybór nagrania, 14

## Odtwarzanie

Kopiowanie do zewnętrznej nagrywarki, 31  
Kopiowanie z bufora odtwarzania, 22  
Nagrywanie tu i teraz, 12  
Nagrywanie z programatorem, 10  
Nagrywanie z programatorem przez teletekst, 13  
Pilot zdalnego sterowania Beo4, 5  
Sprawdzanie nastawionego programatora, 11  
Zatrzymanie nagrania, 12

## Odtwarzanie powtórki

Kopiowanie z bufora odtwarzania, 22  
 Odtwarzanie powtórki programu, 21  
 Odtwarzanie powtórki programu w zwolnionym tempie, 21  
 Pilot zdalnego sterowania Beo4, 5  
 Poruszanie się minuta po minucie w obrębie powtórki nagrania, 21  
 Przechodzenie do określonego punktu czasowego podczas powtórki nagrania, 21  
 Przewijanie powtórki programu, 21  
 Wstrzymanie powtórki programu, 21  
 Wstrzymanie programu, 20

## Panel z gniazdami

Panel gniazd, 41  
 Podłączanie nagrywarki dysku twardego do telewizora, 39

## Pilot zdalnego sterowania Beo4

Bezpośrednia obsługa podłączonego sprzętu za pomocą pilota Beo4, 35  
 Pilot zdalnego sterowania Beo4, 5

## Podłączanie

Opcje menu CONNECTIONS, 48  
 Panel gniazd, 41  
 Podłączanie dodatkowych urządzeń, 39  
 Podłączanie nagrywarki dysku twardego do telewizora, 39

## Programy telewizyjne

Precyzyjne dostrajanie programu telewizyjnego, 37  
 Wstrzymanie i powtórka odtwarzania trwającego programu, 20-21

## Przewijanie

Pilot zdalnego sterowania Beo4, 5  
 Przewijanie nagrania, 15  
 Przewijanie powtórki programu, 21

## Przystawka STB

Bezpośrednia obsługa za pomocą pilota Beo4, 35  
 Korzystanie z menu sprzętowego, 35  
 Menu Peripheral Unit Controller, 34  
 Używanie podłączonego sprzętu w pomieszczeniu dodatkowym, 35

## Spis treści

Przeglądanie nagrań, 16  
 Menu HARD DISC CONTENT, 18

## Strojenie

Opcje menu TUNING, 49  
 Precyzyjne dostrajanie programu telewizyjnego, 37

## Telegazeta

Nagrywanie z programatorem przez teletekst, 13

## Usuwanie

Usuwanie nagrania – ADVANCED, 28  
 Usuwanie nagrania – BASIC, 19  
 Usuwanie programatora, 11

## Usytuowanie

Umieszczanie nagrań w Grupie, 24  
 Zasady poprawnej lokalizacji, 38

## Wstrzymanie

Pilot zdalnego sterowania Beo4, 5  
 Wstrzymanie i powtórka odtwarzania trwającego programu, 20  
 Wstrzymanie i zatrzymanie odtwarzania nagrania, 14  
 Wstrzymanie powtórki programu, 21

## Wyszukiwanie

Odtwarzanie powtórki programu w zwolnionym tempie, 21  
 Odtwarzanie w zwolnionym tempie, 15  
 Pilot zdalnego sterowania Beo4, 5  
 Poruszanie się minuta po minucie w obrębie nagrania, 15  
 Poruszanie się minuta po minucie w obrębie powtórki nagrania, 21  
 Przechodzenie do określonego punktu czasowego podczas odtwarzania, 15  
 Przechodzenie do określonego punktu czasowego podczas powtórki nagrania, 21  
 Przewijanie nagrania, 15  
 Przewijanie powtórki programu, 21

## Wyświetlacze i menu

Korzystanie z menu ekranowych, 7  
 Korzystanie z menu sprzętowego, 35  
 Menu Peripheral Unit Controller, 34  
 Opcje menu SETUP ..., 37  
 Przeglądanie nagrań, 16  
 Przeglądanie nagrań w Grupie, 24  
 Wyświetlacz na nagrywarcie, 6

## Zarządzanie miejscem na dysku

Ochrona nagrania – ADVANCED, 30  
 Ochrona nagrania – BASIC, 18

## Zatrzymanie

Pilot zdalnego sterowania Beo4, 5  
 Wstrzymanie i zatrzymanie odtwarzania nagrania, 15  
 Zatrzymanie kopiowania do zewnętrznej nagrywarki, 31  
 Zatrzymanie nagrania, 12

## Zegar

Opcje menu CLOCK, 49  
 Ustawianie godziny i daty, 37





### **Zużyty Sprzęt Elektryczny i Elektroniczny (Dyrektywa WEEE) - Ochrona środowiska**

Parlament Europejski i Rada Unii Europejskiej wydały Dyrektywę w sprawie zużytego sprzętu elektrycznego i elektronicznego. Celem

Dyrektywy jest zmniejszenie ilości odpadów z produktów elektrycznych i elektronicznych oraz promowanie ponownego wykorzystania i recyklingu oraz innych form odzysku tego typu odpadów. Dyrektywa dotyczy producentów, dystrybutorów i konsumentów.

Dyrektywa WEEE wymaga, aby zarówno producenci jak i końcowi odbiorcy pozbywali się sprzętu elektrycznego i elektronicznego oraz jego części w sposób bezpieczny dla środowiska oraz, aby sprzęt i odpady były ponownie wykorzystywane lub, aby odzyskiwano z nich materiały lub energię.

Sprzęt elektryczny i elektroniczny oraz jego części nie mogą być wyrzucane wraz ze zwykłymi odpadami z gospodarstw domowych; sprzęt elektryczny i elektroniczny oraz jego części muszą być zbierane i wyrzucane oddzielnie.

Produkty i sprzęt, który należy zbierać do ponownego wykorzystania, recyklingu lub innych form odzysku jest oznaczony pokazanym na ilustracji piktogramem.

Pozbywając się sprzętu elektrycznego i elektronicznego przy wykorzystaniu systemów składowania dostępnych w Twoim kraju, chronisz środowisko, ludzkie zdrowie i przyczyniasz się do oszczędnego i racjonalnego wykorzystywania zasobów naturalnych. Składowanie sprzętu elektrycznego i elektronicznego oraz odpadów zapobiega możliwemu skażeniu środowiska niebezpiecznymi substancjami, które mogą znajdować się w produktach i sprzęcie elektrycznym i elektronicznym.

Sprzedawcy detaliczni Bang & Olufsen pomogą oraz doradzą Ci w kwestii właściwego sposobu pozbywania się sprzętu w Twoim kraju.

*Niewielkie produkty nie zawsze są oznaczone piktogramem, a wtedy piktogram jest umieszczany w instrukcji użytkownika i w certyfikacie gwarancji oraz drukowany na opakowaniu.*

---

**CE** Niniejszy produkt spełnia wymagania dyrektyw UE 89/336 i 73/23.

*Firma Bang & Olufsen nie ponosi odpowiedzialności za straty poniesione w wyniku awarii dysku twardego.*

## Informacje dla użytkownika ...

W procesie projektowania i opracowywania naszych produktów przykładamy ogromną wagę do potrzeb użytkowników. Dbamy o to, by urządzenia firmy Bang & Olufsen były możliwie łatwe i wygodne w obsłudze.

Mamy też nadzieję, że zechcą Państwo poświęcić chwilę, aby przekazać nam swoje uwagi o użytkowaniu produktu firmy Bang & Olufsen. Wszelkie uwagi i opinie – pozytywne lub negatywne – mogą być pomocne w pracach nad doskonaleniem naszych produktów.

Dziękujemy!

*Aby się z nami skontaktować, prosimy odwiedzić stronę internetową*

[www.bang-olufsen.com](http://www.bang-olufsen.com)

*lub napisać na adres:*

Bang & Olufsen a/s  
BeoCare  
Peter Bangs Vej 15  
DK-7600 Struer

*lub wysłać faks:*

Bang & Olufsen  
BeoCare  
+45 97 85 39 11 (faks)

Dane techniczne, funkcje i ich przeznaczenie mogą ulec zmianie bez powiadomienia.



